

ブース形(深形)レンジフードファン

〈換気ユニットレンジ用フードファン〉

取扱説明書

お客さま用

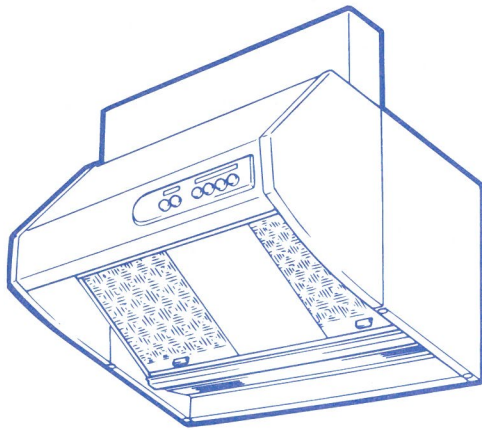

もくじ

	ページ
安全のために必ず守ること……	2~3
各部のなまえ……	4
使用方法……	5
お手入れのしかた……	6~7
修理を依頼される前に……	7
アフターサービス……	8
仕様……	8

形名	高さ	タイプ	形名	高さ	タイプ
V-603K-BL	600	BL規格排気型Ⅲ型 標準タイプ	V-604K-BL	600	BL規格排気型Ⅳ型 標準タイプ
V-603KL-BL	600	BL規格排気型Ⅲ型 給気シャッター連動一体プラグ付	V-604KL-BL	600	BL規格排気型Ⅳ型 給気シャッター連動一体プラグ付
V-6037K-BL	700	BL規格排気型Ⅲ型 標準タイプ	V-6047K-BL	700	BL規格排気型Ⅳ型 標準タイプ
V-6037KL-BL	700	BL規格排気型Ⅲ型 給気シャッター連動一体プラグ付	V-6047KL-BL	700	BL規格排気型Ⅳ型 給気シャッター連動一体プラグ付
V-6037KLR-BL	700	BL規格排気型Ⅲ型 給気シャッター連動一体プラグ付(確認ランプ付)	V-6047KLR-BL	700	BL規格排気型Ⅳ型 給気シャッター連動一体プラグ付(確認ランプ付)
V-6037K-BL5	700	BL規格排気型Ⅲ型 標準タイプ	V-6047K-BL5	700	BL規格排気型Ⅳ型 標準タイプ
V-6037KL-BL5	700	BL規格排気型Ⅲ型 給気シャッター連動一体プラグ付	V-6047KL-BL5	700	BL規格排気型Ⅳ型 給気シャッター連動一体プラグ付
V-6037K-BL6	700	BL規格排気型Ⅲ型 標準タイプ	V-6047K-BL6	700	BL規格排気型Ⅳ型 標準タイプ
V-6037KL-BL6	700	BL規格排気型Ⅲ型 給気シャッター連動一体プラグ付	V-6047KL-BL6	700	BL規格排気型Ⅳ型 給気シャッター連動一体プラグ付

正しく安全にお使いいただくためにこの説明書を必ずお読みください。なお、ご使用前の「安全のために必ず守ること」を確認して、正しくお使いください。





お客さまご自身では取付けしないでください。(安全や機能の確保ができません)

安全のために必ず守ること





誤った取扱いをしたときに生じる危険とその程度を ⚠ 警告・⚠ 注意の表示で区分して説明しています。

●図記号の意味は、次のとおりになっています。





 警告	誤った取扱いをしたときに死亡や重傷などに結びつく可能性があるもの
 注意	誤った取扱いをしたときに傷害または家屋・家財などの損害に結びつくもの

	禁 止		水ぬれ禁止
	分解禁止		接 触 禁 止
	指示に従い必ず行う		電源プラグを抜く
	感電注意		高温注意
	注意をあらわす		

⚠ 警告

	<ul style="list-style-type: none"> ●交流100V以外では使用しないでください。(火災や感電の原因になります) ●ガス漏れに気付いたときは、換気扇のスイッチの入・切や電源プラグの抜き差しはしないでください。(爆発や引火の恐れがあります)
	<ul style="list-style-type: none"> ●製品を水につけたり、水をかけたりしないでください。(ショートや感電の恐れがあります)
	<ul style="list-style-type: none"> ●どんな場合でも改造はしないでください。分解・修理は修理技術者以外の人は行わないでください。(火災・感電・けがの原因になります) <p>修理はお買上げの販売店または当社のお客さま相談窓口にご相談ください。</p>
	<ul style="list-style-type: none"> ●電源プラグの刃及び刃の取付面にほこりが付着している場合は、よく拭いてください。(火災の原因になります)
	<ul style="list-style-type: none"> ●お手入れの際は必ず電源プラグをコンセントから抜いてください。またぬれた手で電源プラグを抜き差ししないでください。(感電やけがをすることがあります) ●ランプを交換するときは電源プラグを抜いてください。(感電することがあります)

⚠ 注意

	<ul style="list-style-type: none"> ●本体に異常な振動が発生した場合は使用しないでください。(本体・部品の落下によりけがをすることがあります) ●指定以外のランプを使用しないでください。(ランプ周辺が高温になり、やけどをすることがあります)
	<ul style="list-style-type: none"> ●運転中は危険ですから、羽根の中に指や物を入れないでください。(けがの恐れがあります)
	<ul style="list-style-type: none"> ●お手入れの際は手袋を着用してください。(金属等の端面でけがをすることがあります) ●電源プラグを抜くときには、電源コードを持たずに必ず先端の電源プラグを持って引き抜いてください。(感電やショートして発火することがあります) ●お手入れ後、部品の取付けは確実に行ってください。(落下によりけがをすることがあります)
	<ul style="list-style-type: none"> ●長期間ご使用にならないときは、必ず電源プラグをコンセントから抜いてください。(絶縁劣化による感電や漏電火災の原因になります)

お願い

周囲温度が40℃以下になるよう下図の寸法になっているか確認する
(本体の下端からガスレンジまでは80cm以上必要です)

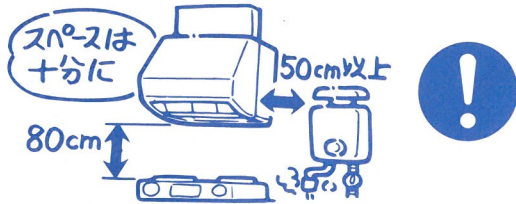

(モーター焼損や排気ガスによる塗装面のサビ発生の原因となります)

ガスレンジを空だき状態で長時間使用しない

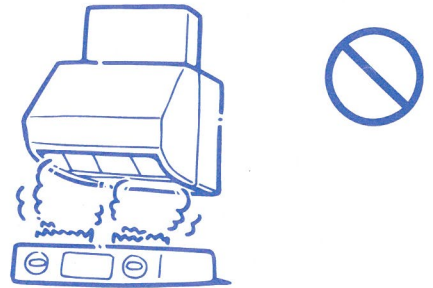

(故障の原因になります)

ガスレンジを使用するときは、必ずレンジフードファンを運転する

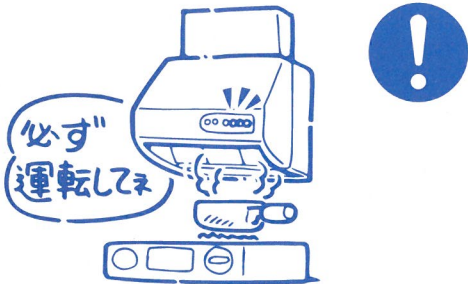

(レンジフードファンを運転させないと、本体内の温度が高くなり故障の原因となります)

屋外排気口下側には油煙がかかる場合がありますので、物を置かない

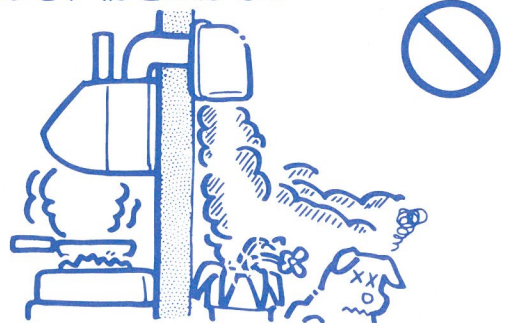

(植木が枯れたり、物が汚れる原因になります)

料理中、誤ってフライパンなどの油に火がついたときは、ふたをするなどして火を消すと同時にレンジフードファンの運転を停止する

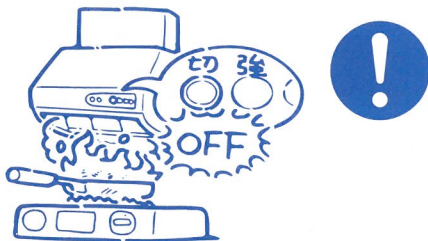

(レンジフードファンを運転していると火の勢いがよけいに強くなります)

酸・アルカリ・有機溶剤などの薬品がかからないか確認する



(サビ発生の原因となります)

レンジフードファンは局所換気用のため台所全体の換気には他の換気扇を併用してください。また風の影響を受けやすいので付近の窓を閉めてご使用ください

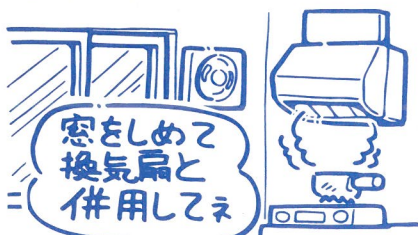

(油煙等の捕集効果がよくなります)

密閉された建物では、汚れた空気を排出するとき新鮮な空気の入るところが必要です。レンジフードファンの反対側に空気取入口があるか確認する

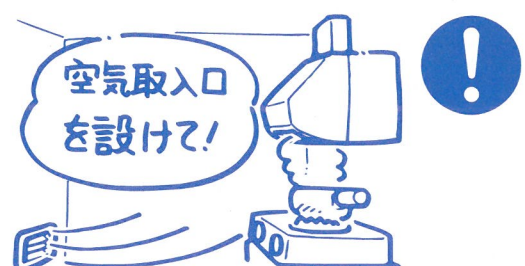

各部のなまえ

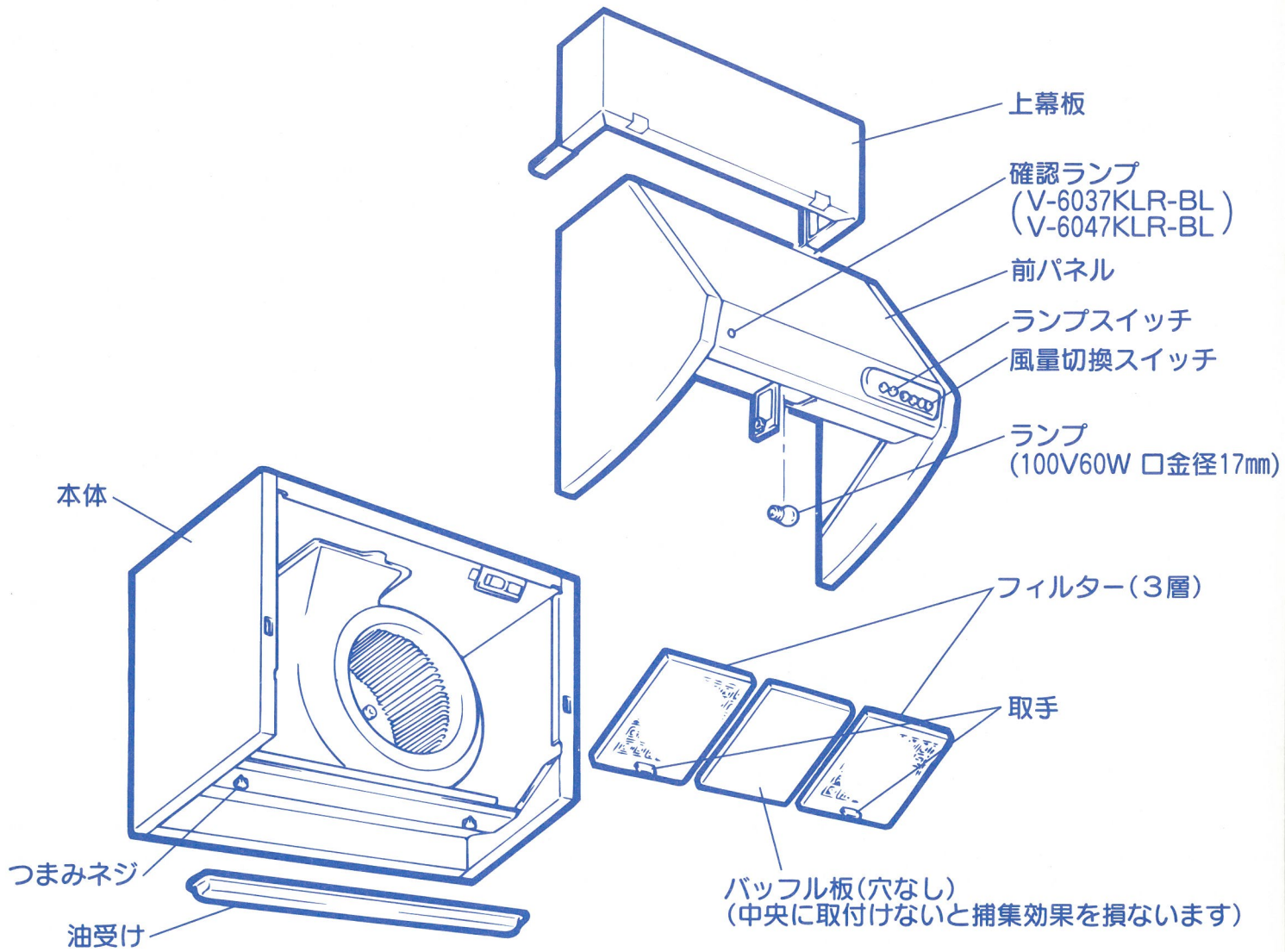

※図はV-603K-BLを示します。

使用方法

風量切換スイッチとランプスイッチで操作します。

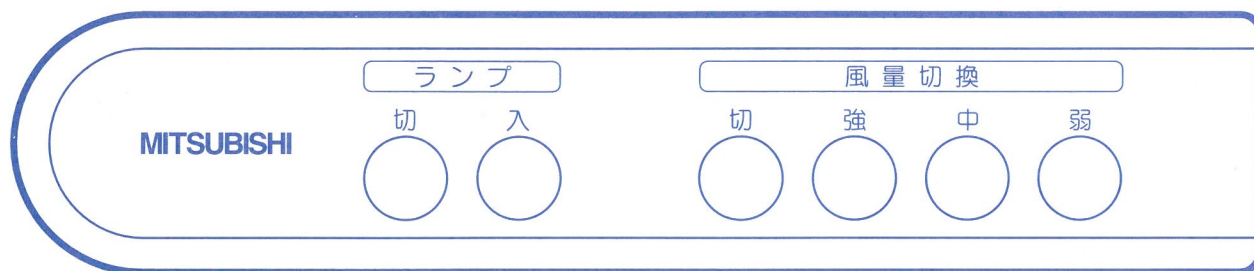

調理をするとき

風量切換スイッチの「強」・「中」・「弱」のいずれかのスイッチを押します。
目安として……

「強」……………煙が多く出るものを調理するとき
「中」・「弱」 ……煙が少ない場合や調理後の脱臭をするとき

調理中に手元が暗いとき

ランプスイッチの「入」を押します。ランプが点灯します。

運転を停止する場合

風量切換スイッチの「切」を押します。

ランプを消灯する場合

ランプスイッチの「切」を押します。ランプが消灯します。

ランプが切れたとき……

100V、60W、□金径17mmのランプをお求めのうえ交換してください。
(7ページ参照)



V-6037KLR-BL・V-6047KLR-BLの場合 ……確認ランプ付

この製品は給気用として煙逆流防止ダンパーを使用したとき、運転状態が確認できるよう確認ランプがついています。

- 風量切換スイッチを押して運転すると煙逆流防止ダンパーが開き、確認ランプが点灯します。
- 停止状態では消灯します。

お手入れのしかた

レンジフードファンが汚れてきましたら、下記の方法でお手入れしてください。

警告	 <p>お手入れの際は必ず電源プラグをコンセントから抜いてください。またぬれた手で電源プラグを抜き差ししないでください。(感電やけがをすることがあります)</p>	注意	 <p>お手入れの際は手袋を着用してください。(金属等の端面でけがをすることがあります)</p>
-----------	--	-----------	--

フィルターの清掃

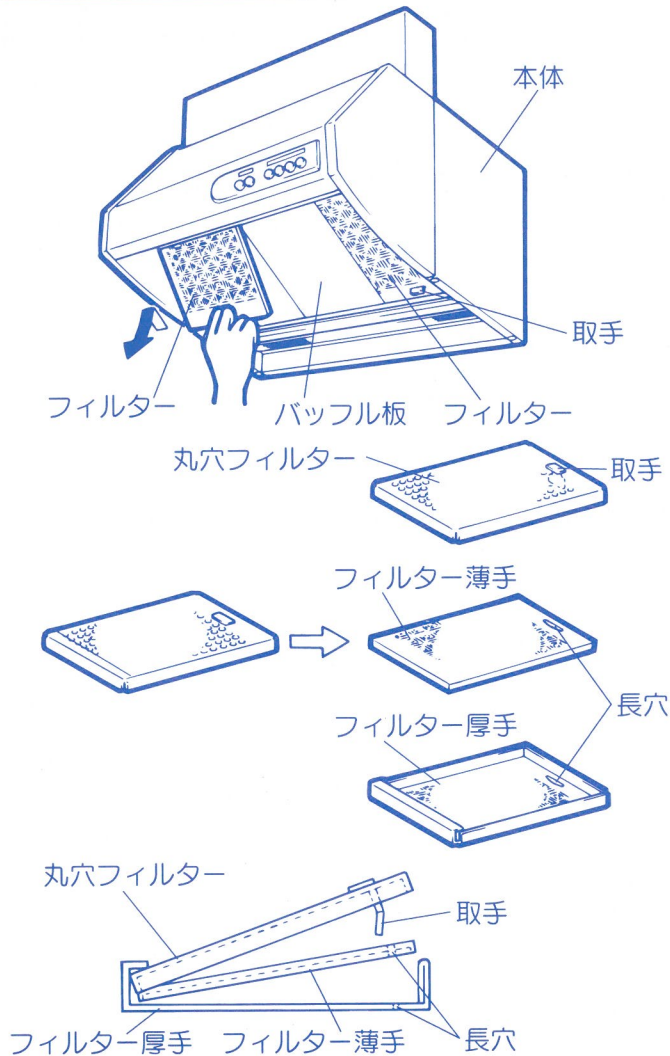

1. フィルターとバッフル板をはずします。
 - (1) フィルターの取手を持ち、フィルターを少し持ち上げてから手前に引いてはずします。
 - (2) バッフル板の両側を持ち、少し持ち上げてから手前に引いてはずします。
2. はずしたフィルターを分解します。
3. フィルターは中性洗剤を溶かしたぬるま湯に浸して、フィルターの目にそってスポンジなどで軽くこすって汚れを落とします。バッフル板は中性洗剤を溶かしたぬるま湯に浸して、スポンジなどで軽くこすって汚れを落とします。フィルターとバッフル板は汚れを落としたあと、きれいな水で洗いよく乾かしてください。

お願い

- フィルターは変形しやすいものです。取扱いには十分注意してください。
 - 金属タワシは使用しないでください。
4. フィルターを組立てます。
 - (1) 長穴の位置が合うようにフィルター厚手にフィルター薄手をはめ込みます。
 - (2) 丸穴フィルターをフィルター厚手にはめ込み取手を長穴に差し込みます。
 5. バッフル板は必ず中央になるように取付けます。(捕集効果を高めるために必要です)
 6. フィルターの取手を持ち元の位置に取付けます。

油受けの清掃

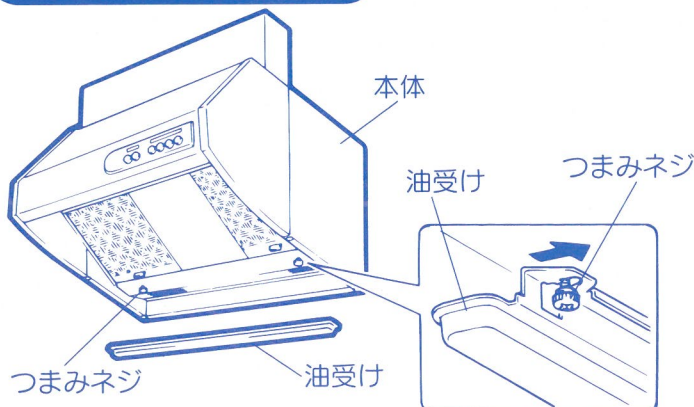

1. つまみネジ(2本)をゆるめます。
2. 油受けを後にずらしてはずします。
 - 油受けは傾けないようにしてください。
3. 油受けは中性洗剤を溶かしたぬるま湯に浸して汚れを落としてから、きれいな水で洗いよく乾かしてください。
4. 元通り取付けます。

本体外装・内装のお手入れ

- 本体の清掃は中性洗剤を浸した布で汚れをふき取り洗剤が残らないよう乾いた布でよくふき取ってください。

お願い

- お手入れに下記の溶剤・洗剤を使用しないでください。
シンナー、アルコール、ベンジン、ガソリン、灯油、スプレー、アルカリ洗剤、化学ぞうきんの薬剤、クレンザー等の研磨剤入りの洗剤
(変質したり、塗装がはげたりする原因となります)

ランプの交換

<p>警告</p>	<p> ランプを交換するときは、電源プラグを抜いてください。 (感電することがあります)</p>	<p>注意</p>	<p> 指定以外のランプを使用しないでください。 (ランプ周辺が高温になりやけどをする恐れがあります)</p>
------------------	---	------------------	---

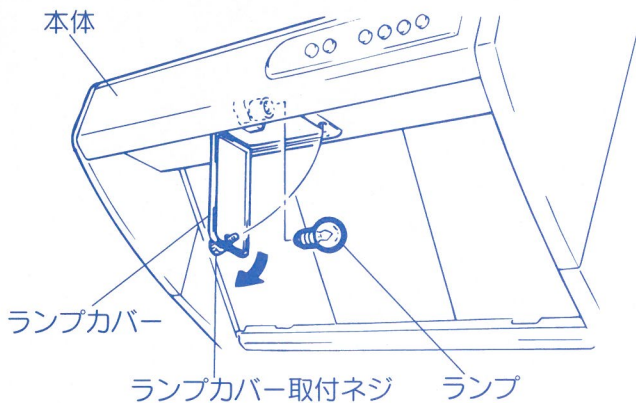

1. ランプカバー取付ネジをゆるめ、ランプカバーを開けます。
2. ランプを取出し、市販のランプ(小形白熱電球 100V60W口金径17mm)をお求めのうえ交換してください。
3. 取付けは取りはずしと逆の順序で行います。
4. 電源プラグをコンセントに差し込み、ランプスイッチ「入」を押して点灯を確認します。

修理を依頼される前に

このような症状があれば点検してください。

スイッチを入れても羽根が回転しない。



ブレーカーが切れていませんか？
または停電ではありませんか？
プラグがコンセントに接続されていますか？

運転中に異常音や振動がある。

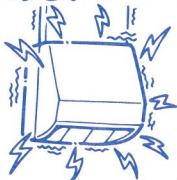

取付ネジがゆるんでいませんか？
本体に前パネル・油受け・フィルターが確実に取付られていますか？

ランプを「入」にしても点灯しない。



ランプが切れていませんか？
電源が「入」になっていますか？

点検・処置をしても直らないときは

電源を切って必ず販売店に点検・修理をご依頼ください。
費用については販売店とご相談ください。

アフターサービス

三菱レンジフードファンのアフターサービスは、お買上げの販売店へお申しつけください。

なお、おわかりにならないときは、三菱電機お客さま相談窓口一覧表(取扱説明書同封)のお近くの相談窓口にお問い合わせください。

■補修用性能部品の最低保有期間

換気扇の補修用性能部品の最低保有期間は製造打切後6年です。

この期間は通商産業省の指導によるものです。

性能部品とは、その製品の機能を維持するために必要な部品です。

但し、その後4年間は補修用同種部品または交換可能な同種製品などを供給します。

■優良住宅部品について

この換気扇は、建設大臣より優良住宅部品の認定を受けたもので、BLマーク証紙をはり付けてあります。優良住宅部品が住宅に据付けられ引渡されたのち2年以内にメーカー責任不良が発生した場合は、優良住宅部品の保険制度により無償で修理を保証いたします。

仕様

形名	電圧(V)	ノッチ	消費電力(W)		風量(m ³ /h)		騒音(dB)		質量(kg)
			50Hz	60Hz	50Hz	60Hz	50Hz	60Hz	
V-603K-BL V-603KL-BL	100	強	72	83	580	560	38.5	37.5	18.0
		中	38	42	315	295	28	27	
		弱	16	17	200	190	25	25	
V-6037K-BL V-6037KL-BL V-6037KLR-BL	100	強	72	83	580	560	38.5	37.5	18.5
		中	38	42	315	295	28	27	
		弱	16	17	200	190	25	25	
V-6037K-BL5 V-6037KL-BL5	100	強	72	83	580	560	41	40.5	17.5
		中	38	42	315	295	29.5	28.5	
		弱	16	17	200	190	25	25	
V-6037K-BL6 V-6037KL-BL6	100	強	72	83	580	560	38.5	37.5	18.0
		中	38	42	315	295	28	27	
		弱	16	17	200	190	25	25	
V-604K-BL V-604KL-BL	100	強	118	133	660	630	43	42	18.0
		中	61	64	380	345	32	31	
		弱	32	33	255	245	25	25	
V-604K-BL V-6047KL-BL V-6047KLR-BL	100	強	118	133	660	630	43	42	18.5
		中	61	64	380	345	32	31	
		弱	32	33	255	245	25	25	
V-6047K-BL5 V-6047KL-BL5	100	強	118	133	660	630	44.5	43	17.5
		中	61	64	380	345	32	31.5	
		弱	32	33	255	245	25.5	25	
V-6047K-BL6 V-6047KL-BL6	100	強	118	133	660	630	43	42	18.0
		中	61	64	380	345	32	31	
		弱	32	33	255	245	25	25	

※特性はJIS C 9603に基づく。

愛情点検	☆長年ご使用の換気扇の点検を！
	<div style="display: flex; justify-content: space-between;"> <div style="border: 1px solid black; padding: 5px;"> <p>ご使用の際 このようなことは ありませんか。</p> </div> <div style="border: 1px solid black; padding: 5px;"> <ul style="list-style-type: none"> ●スイッチを入れても羽根が回転しない。 ●運転中に異常音や振動がする。 ●回転が遅いまたは不規則。 ●こげ臭いにおいがする。 </div> <div style="text-align: right;"> <p>使用 中止</p> </div> </div> <div style="border: 1px solid black; padding: 5px; margin-top: 5px;"> <p>故障や事故防止のため、電源を切って必ず販売店にご連絡ください。 点検、修理に要する費用は販売店にご相談ください。</p> </div>

お客さま メモ <small>サービスを依頼されるとき便利です。</small>	形名	
	お買上げ年月日	年 月 日
	お買上げ店名 (住所) (電話番号)	() _____



中津川製作所 〒508 岐阜県中津川市駒場町1番3号 電話0573-66-2111