

修理を依頼する前に「故障かな?と思ったら」(P.27)をご確認ください

**修理・取り扱いのご相談は
まずお求めの取付店・販売店へ**

取付店・販売店 〒

電話

転居や購答品などでお求めの取付店・販売店へご相談できない場合は、商品名・品番をご確認のうえ、下記TOTO窓口までお問い合わせください。

お客様専用窓口



商品の
お問い合わせは

TOTO(株)お客様相談室へ
TEL ☎️ 0120-03-1010
FAX ☎️ 0120-09-1010
受付時間: 9:00~17:00(夏期休暇・年末年始を除く)



修理のご用命は

**安心・信頼の
TOTOメンテナンス(株)修理受付センターへ**

ホームページ <https://www.tom-net.jp>

TEL ☎️ 0120-1010-05
FAX ☎️ 0120-1010-02

受付: 年中無休
受付時間: 8:00~19:00
訪問修理: 年中無休(一部地域を除く)
営業時間: 9:00~18:00



TOTOメンテナンス(株)TOTOパーツセンターへ

TEL ☎️ 0120-8282-55
FAX ☎️ 0120-8272-99

受付時間: 平日 9:00~18:00
土・日・祝日 9:00~17:00
(夏期休暇・年末年始を除く)



※インターネットでの部品購入はTOTOパーツショップへ(24時間受付)
<https://tom-parts.jp.toto.com>

お客様からお預かりした個人情報、関連法令および社内諸規定に基づき慎重かつ適切に取り扱います。詳細はTOTOホームページをご覧ください。



H0A105S
2022.4
(メーカー
管理用です。)

TOTO株式会社
TOTOホームページ <https://jp.toto.com>

TOTO

タンク密結形便器

CS400系・CS325系
CS232系・CS230系

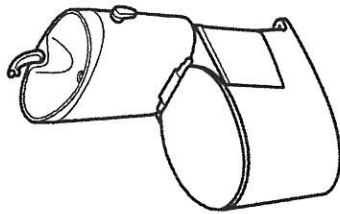

CS400系

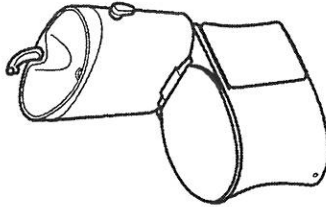

CS325系

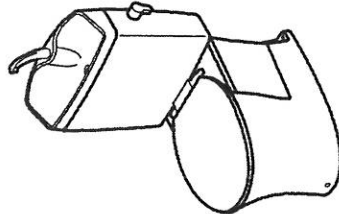

CS232系

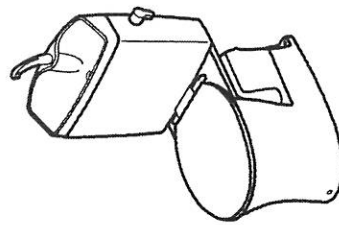

CS230系

このたびは、タンク密結形便器をお求めいただき、誠にありがとうございます。

この取扱説明書をよくお読みのうえ、正しくお使いください。

保証書に、取付店名、取付日などが記入されていることを必ずお確かめください。

この取扱説明書は大切に保管し、必要なときにお読みください。

取扱説明書 保証書付

はじめに	はじめに 安全上のご注意 2 使用上のご注意 9 各部のなまえ 10
使いかた	使いかた ご使用方法 11
お手入れ	お手入れ 日ごろのお手入れ 12 定期点検のおすすめ 23 定期的な点検 24
こんなときは	こんなときは 冬場の凍結を防ぐには 25 故障かな?と思ったら 27 便器のQ&A 35
必要なとき	必要なとき アフターサービス 40 仕様 42 保証書 43

安全上のご注意

ご使用前に、この「安全上のご注意」をよくお読みのうえ、正しくお使いください。

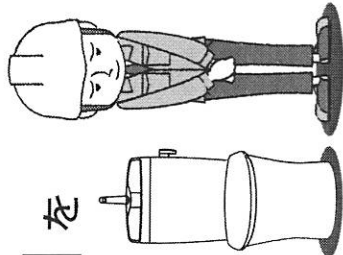

- ・お読みになったあとは、お使いになる方がいつでも見られる場所に必ず保管してください。
- ・この説明書では、商品を安全に正しくお使いいただき、お客様や他の人々への危害や、財産への損害を未然に防止するために、いろいろな表示をしています。
- ・その表示と意味は次のようになっています。

	警告 この表示の欄の内容を無視して誤った取り扱いをすると、人が死亡または重傷を負う可能性が想定されます。
	注意 この表示の欄の内容を無視して誤った取り扱いをすると、人が傷害を負う可能性および物的損害のみの発生が想定されます。

※物的損害とは、家屋・家財および家畜・ペットにかかわる拡大損害を示します。お守りいただく内容の種類を次の絵表示で区分し、説明しています。

	は、してはいけない「禁止」内容です。 左図は、「分解禁止」を示します。
	は、必ず実行していただく「強制」内容です。 左図は、「必ず実行」を示します。

安全のために必ずお守りください



警告 注意

	水場使用禁止 水がかかったり、表面に結露を生じるような浴室などでは、使用しない 故障・漏電の原因になります。
	ぬれ手禁止 ぬれた手で電源プラグを抜き差ししない 感電の原因になります。
	接触禁止 雷が発生しているときは、電源プラグに触れない 感電の原因になります。
	コンセントや配線器具の定格を超える使用かたをしない たこ足配線などで定格を超えると、発熱による火災の原因になります。
	電源コードを無理な力（曲げ・折れ・ねじれ）で傷つけたり、加工を行わない 火災の原因になります。
	禁止 電源プラグに水をかけたり、酸性やアルカリ性洗剤およびシンナーなどは使用しない 火災や感電、故障(損傷)の原因になります。
	電源プラグは、交流100V以外では使用しない 交流200Vや直流電源を使用しますと火災や故障の原因になります。
	ガタついているコンセントは使わない 火災や感電の原因になります。
	＜寒冷地タンクの場合＞ ヒーターコードをタンクふたで挟んで設置しない 設置した場合、タンクふた落下によるけが、断線によるやけど、感電、火災、凍結の原因になります。



警告

注意



電源プラグをお手入れの際は必ずコンセントから抜く
また、タンク内部に手を触れる場合も、必ずコン
セントより電源プラグを抜く
感電の原因になります。

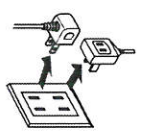

電源プラグを抜くときは、必ずプラグ本体
を持って引き抜く
コードを引っ張ると、プラグやコードが傷んで
火災や感電の原因になります。



電源プラグの刃などに付いたほこりは定期的
に取り除き、根元まで確実に差し込む
火災や感電の原因になります。
プラグを抜き、乾いた布でふいてください。

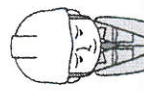

安全のために必ずお守りください



警告

注意

便器には、汚物、トイレットペーパー以外
のものは流さない
便器が詰まり、汚水があふれて家財などをぬら
す財産損害発生のおそれがあります。



一度に大量のトイレットペーパーを便器に
流さない
便器が詰まり、汚水があふれて家財などをぬら
す財産損害発生のおそれがあります。

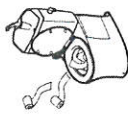

タンクが満水になる前に流さない
洗浄不良などの不具合や便器が詰まり汚水があ
ふれて家財などをぬらす財産損害発生のおそれ
があります。



芳香洗淨剤、瓶などは、タンク内に入れない
水量が減少し、便器や排水管の詰まりなどになり、汚
水があふれて家財などをぬらす財産損害発生のおそ
れがあります。また、内部器具を傷めたり内部部品に
あたり、止水、吐水不良になるおそれがあります。



便器や手洗い鉢の中に熱湯を注がない
陶器が破損してけがをしたり、水漏れして家財な
どをぬらす財産損害発生のおそれがあります。



手洗い金具に水をかけない
手洗い鉢から水が飛散して家財などをぬらす財
産損害発生のおそれがあります。
※お手入れの仕方はP.18をご参照ください。

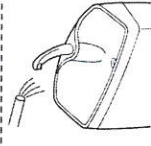

手洗い鉢の中には、物を置かない
手洗い鉢から水があふれたり、飛散して家財な
どをぬらす財産損害発生のおそれがあります。
また、タンク内に物が落ちて便器が洗浄不良に
なるおそれがあります。

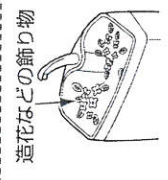

安全のために必ずお守りください



警告

注意

タンクふたやタンク内部の掃除には、酸性・アルカリ性洗剤は使用しない
タンク内部の器具を傷め、止水不良などの不具合や水漏れして家財などをぬらす財産損害発生のおそれがあります。



陶器に強い力や衝撃を与えない

陶器が破損してけがをしたり、水漏れして家財などをぬらす財産損害発生のおそれがあります。

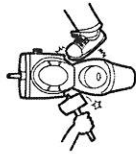

給水フレキホースを無理に折り曲げたり、たばこの火やカッターなどで傷をつけない
給水フレキホースが損傷し、水漏れして家財などをぬらす財産損害発生のおそれがあります。



タンク本体に背もたれしたり、強く押したり引いたりしない

タンクが破損してけがをしたり、水漏れして家財などをぬらす財産損害発生のおそれがあります。



タンクふたは強く押ししたり、引いたりしない
ふたが落下してけがをしたり、器具を破損するおそれがあります。

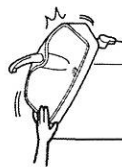

芳香洗剤などを使用しない

内部器具を傷め、止水不良などの不具合や水漏れして家財などをぬらす財産損害発生のおそれがあります。

芳香洗剤など

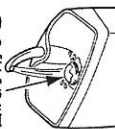

陶器にヒビが入ったり、割れた場合、破損部は絶対にさわらない、使用しない
破損部でけがをするおそれがあります。早めに交換してください。



警告

注意

便ふたや便座の上に乗らない
破損してけがをするおそれがあります。



手洗い鉢では石けん類は使用しない

石けん成分がタンク内部に付着し詰まることで、水がふれ飛散して家財などをぬらす財産損害発生のおそれがあります。また、石けんの成分が内部部品の動きを妨げ、止水不良や洗浄不良になるおそれがあります。



この説明書に記載された項目以外の分解や改造はしない

止水、吐水不良などの不具合や器具が破損し、けがをしたり、水漏れして家財などをぬらす財産損害発生のおそれがあります。



＜寒冷地タンク・便器の場合＞
凍結のおそれのないときは、電源プラグを抜く故障の原因になります。

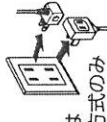

タンクは水抜き方式のみ

点検などを行う場合には必ず当説明書の該当ページを見て手順どおりに行う
手順をよく見て
手順どおりに実施



タンクふたを外して、点検などを行うときは必ず止水栓を閉め、タンクの水を流してから行う
止水栓を閉めないとき水が噴き出し、家財などをぬらす財産損害発生のおそれがあります。

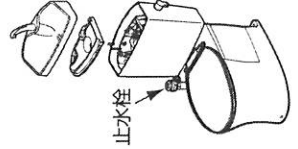

使用上のご注意

次のことを
お守りください

警告

注意

＜寒冷地タンク・便器の場合＞
凍結が予想される際は25ページの「凍結
予防の仕方」に従って、凍結予防を行う

凍結破損でけがをしたり、水漏れして家財などをぬらす財産損害発生のおそれがあります。

便器が詰まった場合、必ず止水栓を閉めてから市販の詰まり除去用の器具（商品名：ラバーカップなど）で詰まりを除去する。詰まった状態で水を流すと汚水があふれて、家財などをぬらす財産損害発生のおそれがあります。
※詳細はP.29をご参照ください。

小便でも使ったあとは必ず水を流す

そのまま放置すると洗浄不良などの不具合や便器が詰まり汚水があふれて家財などをぬらす財産損害発生のおそれがあります。

床に落ちた小便、露、洗剤、水などは必ずよく絞ったぞうきんでふき取る
放置しておくとも床にシミを作ったり、腐らせます

便器やタンクおよび給水管や止水栓の表面が結露した場合、乾いた布でふき取る
床にシミを作ったり、腐らせます

※換気扇を回したり、窓を開けるなどトイレの換気をすれば結露しにくくなります。

便器の水たまり部を見て封水が切れていないことを確認する

封水が切れている場合に下水ガスや塩素ガス、硫化水素などによって設備・機器が腐食し物的損害・傷害が生じるおそれがあります。
※詳細はP.33をご参照ください。

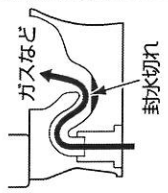
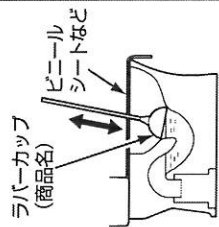
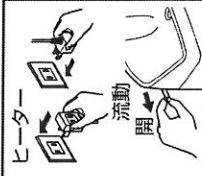

■便器洗浄は、使用用途に応じて＜大洗浄＞＜小洗浄＞に使い分けてください。
汚物の大きさや量、比重の違いやトイレットペーパーの量、種類によっては、1回の洗浄で完全に流しきれずに残る場合があります。

切り替え種類	使用用途	使用量
大洗浄	大便や トイレットペーパー を流す時	大便+トイレットペーパー(シングル)約5mまで または、 トイレットペーパー(シングル)約10mまで
小洗浄	小便時や少量の トイレットペーパー を流す時	トイレットペーパー(シングル) 約3mまで

これ以上の汚物やトイレットペーパー(シングル)を流すと便器が詰まるおそれがあります。

■必ずタンク内が満水になってから流してください。

タンク内が満水になる前に流すと洗浄不良や詰まりの原因となります。

■小便でも使ったあとは必ず水を流してください。

そのまま放置すると、小便の成分と水道水の成分が結びついて固まり、便器の洗浄不良や詰まりの原因となります。

■長期間留守にするときは、止水栓を閉めてお出かけください。

こうしておけば留守中に万一の水漏れも起きず安心です。



■小さなお子様や、お年寄り、身体の不自由な方が使用されるときは、十分に注意してください。

間違った操作や危ないことをすると故障やけがをすることがあります。

■落雷の可能性がある場合は、あらかじめ電源プラグを抜いてください。
故障の原因となります。

■他社製の温水洗浄便座から泡を噴出するタイプをご使用の場合は、温水洗浄便座メーカーのご使用方法に従ってください。

1回の洗浄でペーパーを流しきれずに残る場合があります。

各部のなまえ

いろんな名前があるね

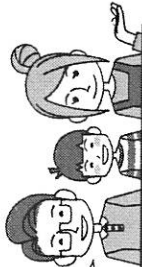

ご使用方法

毎日使うものだから

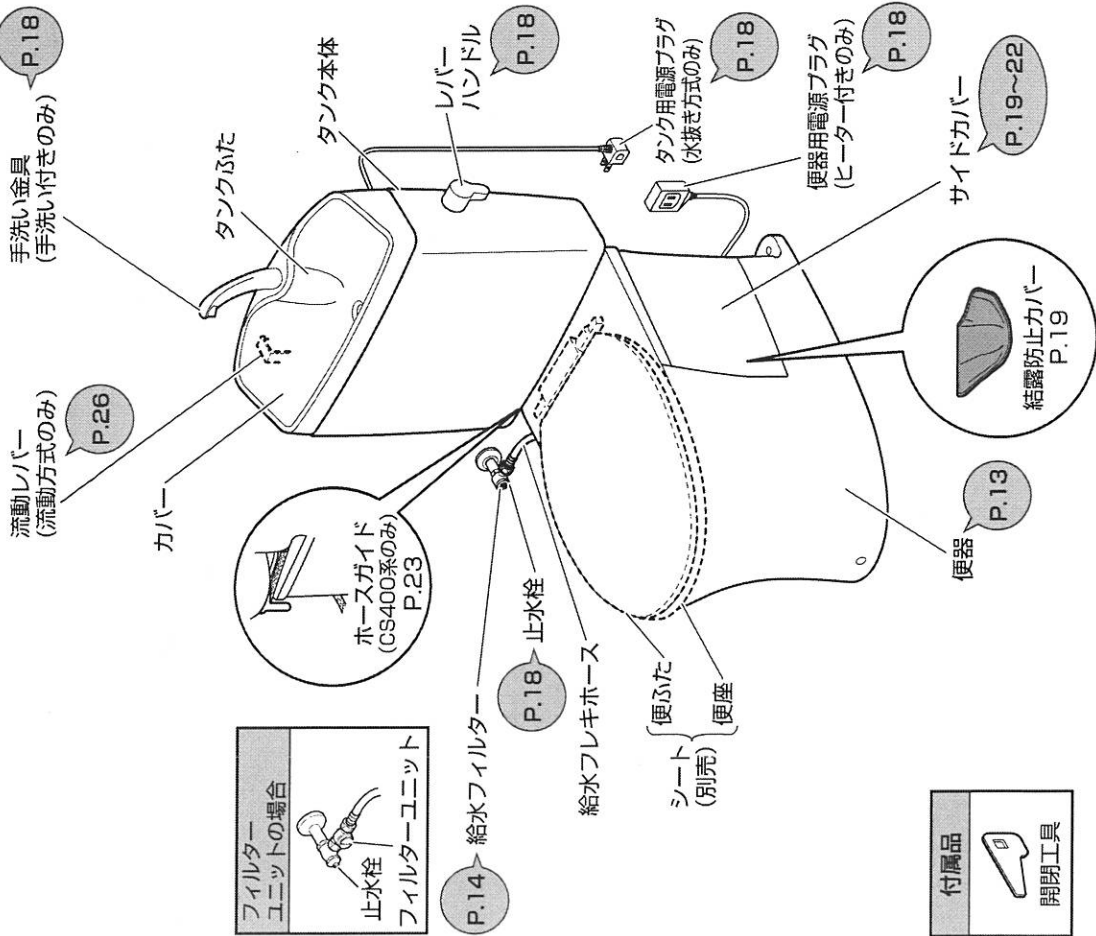
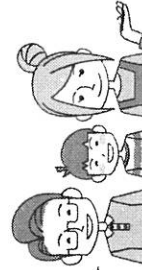

フィルターユニットの場合
止水栓
フィルターユニット

付属品
開閉工具

※品番によっては、図と現品の形状が一部異なります。

便器の使いかた

便ふたを上げ、便座に腰掛けて使用する。

※男性が小便をする際は、座った状態で行うと便器外への小便跳ねを抑えることができます。また、座って小便をする際は、便座と便器の間から漏れないようにご注意ください。

※立って小便をする時、便器外へ小便が跳ねる場合があります。

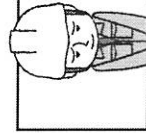
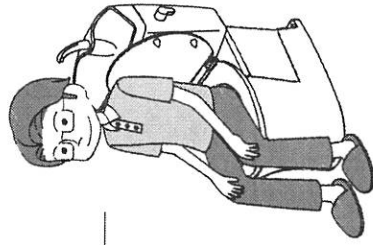

お願い

便ふたカバー、便座シートカバーを設置すると、便座や便ふたが倒れてくるおそれがあります。その際はカバーを取り外してご使用ください。

水の流しかた

使ったあとは、必ずレバーハンドルを正しく操作して水を流してください。

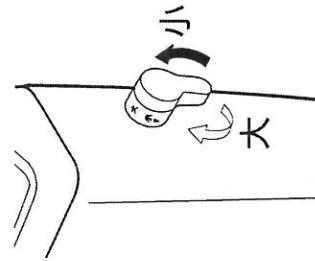

大便の場合

レバーハンドルを手前に引く。

小便の場合

レバーハンドルを奥に押す。

※レバーハンドルは途中で止めます最後まで回してください。

※レバーハンドルを強く引いたり押しすぎると、破損するおそれがあります。

はじめに

使いかた

お手入れ

こんなときは

必要なとき

日ごろのお手入れ

トイレはお手入れ次第で清潔さを保ち、長持ちさせることができます。日ごろからこまめにお手入れをしてください。

また、セフィオンテクト品は汚れがつきにくい特長を持っていますが、表面をきれいに保つために、日ごろのお手入れが大切です。

お手入れの仕方は動画でも見ることができるのね！
(P.39参照)

床のお手入れ

- 便器から飛び出した小便や器具についた露が床に落ちたときは、よく絞ったぞうきんでふき取る。
- お掃除の際、床に落ちた洗剤や水もよく絞ったぞうきんでふき取る。

⚠️ 注意

床に落ちた小便、露、洗剤、水などは必ずよく絞ったぞうきんでふき取り、放置しておくことで床にシミを作ったり、腐らせたりするおそれがあります。

必ず実行

掃除用の洗剤について

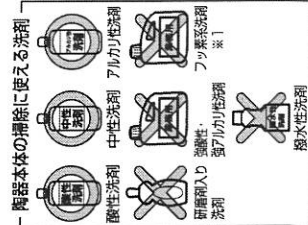

【陶器本体の掃除】市販の家庭用洗剤であれば、酸性・中性・アルカリ性を問わずで使用いただけます。ただし、水をはじく洗剤（油性洗剤など）は使用しないでください。使用されると陶器表面を覆ってしまい、洗浄されない箇所が発生します。また、研磨剤入りの洗剤や業務用の強酸性・強アルカリ性洗剤、フッ素系洗剤※1には、陶器表面を傷つけたり、侵しやすくなる場合がありますので使用しないでください。

※蛇口まわりのクリーナー（P.41参照）はご使用いただけます。

※1 フッ化水素・フッ化アンモニウムを含む

掃除用具について

金属ブラシや研磨剤入りのナイロンたわし、紙やすりなどは表面を傷つけますので使用しないでください。



長く使いたいから

便器のお手入れ

軽い汚れの場合

掃除用スポンジやブラシで水洗いする。



吐水口まわりが汚れた場合

使い古しの歯ブラシなどで掃除する。

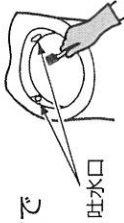

はじめに

使いかた

お手入れ

こんなときは

必要なとき

水あかなどひどい汚れの場合

- 1 汚れがついた部分の水分をふき取る。

※洗剤によっては揮発ガスが発生するものがありますので、2~4の項目は早め（3分以内）に行ってください。揮発ガスが温水洗浄便座などの内部に入り、故障の原因になります。



- 3 掃除用スポンジやブラシでこすり洗います。

※取れにくい場合は、割りばしなどを使ってこすり落とすしてください。

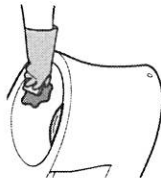

- 2 トイレ用洗剤を汚れに直接かける。



- 4 最後に水洗いをする。

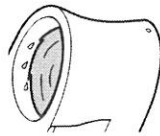

セフィオンテクトについて

セフィオンテクトとは、陶器表面の凹凸を100万分の1mmのナノレベルでツルツルにし、汚れが付きにくく、落ちやすいTOTO独自の技術です。

表面コート剤や芳香洗剤について

撥水性や防汚性のある洗剤・表面コート剤・芳香洗剤などは使用しないでください。陶器表面を傷めることはありませんが、洗剤やコート剤の成分が陶器表面を覆ってしまい、防汚効果が十分発揮できなくなります。

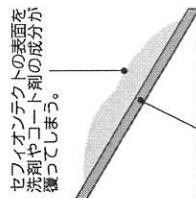

長く使いたいから

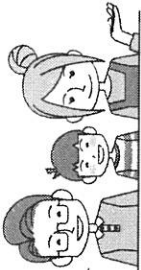

給水フィルターのお手入れの際は、止水栓または元栓を閉めてください。

給水フィルターのお手入れ

止水栓にフィルターが付いているタイプ
 止水栓にフィルターが付いていないタイプによってお手入れの方法が異なります。

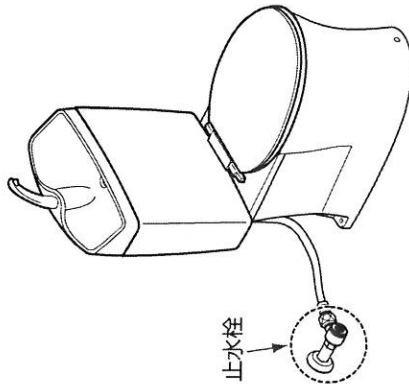

止水栓にフィルターが付いているタイプ	止水栓にフィルターが付いていないタイプ
 ⇒P.15参照	 ⇒P.16参照

⚠️注意

給水フィルター掃除前に必ずお読みいただき手順を守る
 手順を守らないと水漏れして家財などをぬらす財産損害発生のおそれがあります。
給水フィルター掃除をするときは、必ず止水栓を閉め
ロータンク内の水を流してから行う
 水圧で給水フィルターが飛び出すことがあります。



止水栓にフィルターが付いているタイプ



1 止水栓を閉めて給水を止める。
 ※付属の開閉工具をご使用ください。



3 給水フィルターをふたから取り外し、掃除をする。
 ※小さなゴミは、歯ブラシなどを使って確実に取り除いてください。

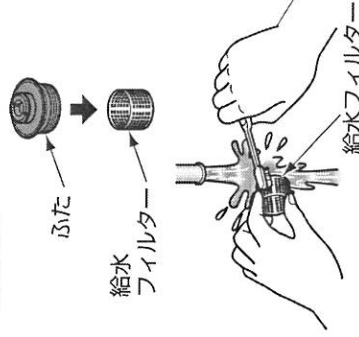

2 給水フィルターのふたを開閉工具で開けて、給水フィルターを取り出す。

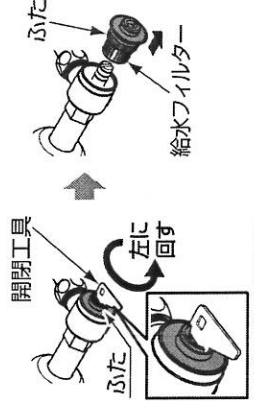

※外側だけを回すこと。

4 給水フィルターをふたに取り付ける。

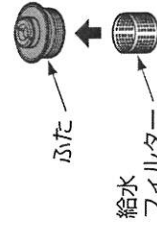

使いかた

お手入れ

こんなとき

必要なとき

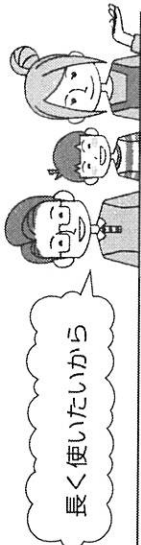

長く使いたいから

5 給水フィルターを元の位置に取り付け、ふたを開閉工具で締め付ける。

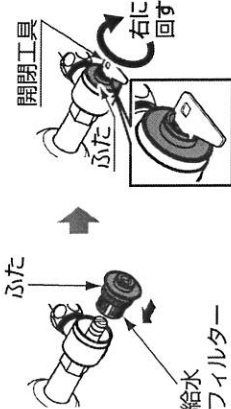

注意

給水フィルターのはたは確実に締める
 確実に締めないと水漏れして家財などをぬらす財産損害発生のおそれがあります。

必ず実行

6 止水栓を開ける。
 ※止水栓および配管接続部から水漏れしていないか確認してください。



1 止水栓を閉めて給水を止める。
 ※付属の開閉工具をご使用ください。

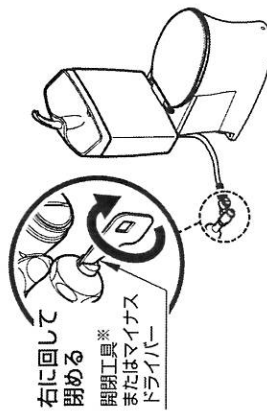

2 フィルターユニットのふたを開閉工具で開けて、給水フィルターを取り出す。

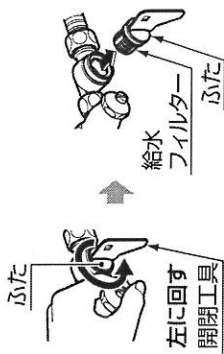

注意

フィルターユニットのふたを開閉時は、止水栓を手で支えながら開閉する
 配管が破損して水漏れするおそれがあります。

必ず実行

3 給水フィルターをふたから取り外し、掃除をする。
 ※小さなゴミは、歯ブラシなどを使って確実に取り除いてください。

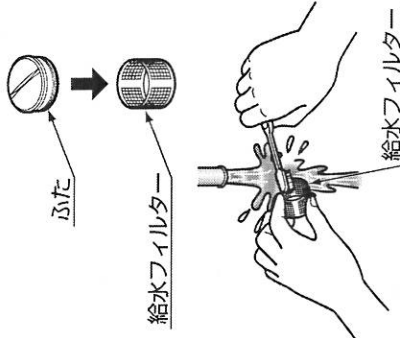

4 給水フィルターをふたに取り付ける。

5 給水フィルターを元の位置に取り付け、ふたを開閉工具で締め付ける。

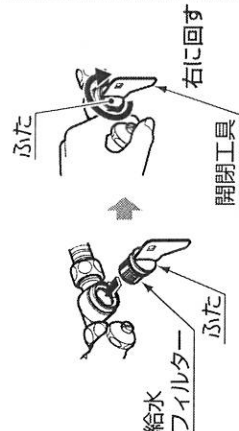

注意

給水フィルターのはたは確実に締める
 確実に締めないと水漏れして家財などをぬらす財産損害発生のおそれがあります。

必ず実行

6 止水栓を開ける。

※止水栓および配管接続部から水漏れしていないか確認してください。

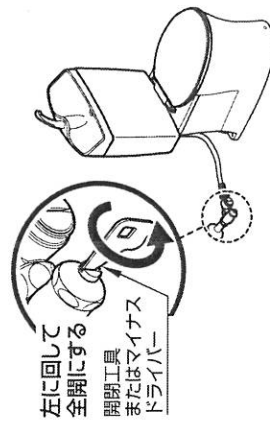

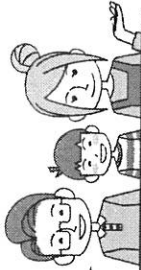

長く使いたいから

止水栓、レバーハンドル、手洗い金具のお手入れ

軽い汚れの場合

水またはぬるま湯に浸した柔らかい布をよく絞って汚れをふき取る。

ひどい汚れの場合

適量に薄めた食器用中性洗剤を含ませた柔らかい布で汚れをふき取ったあと、水ぶきし、からがきする。



お願い

表面を傷つけるものは使用しないでください。

- ・蛇口まわりのクリナー以外の酸性洗剤、塩素系漂白剤、アルカリ性洗剤
- ・シンナー、ベンジンなどの溶剤
- ・クレンザー、磨き粉など、粗い粒子を含んだ洗剤
- ・ナイロンたわし、たわし、ブラシなど

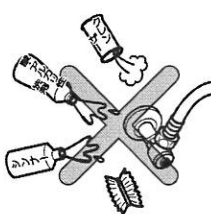
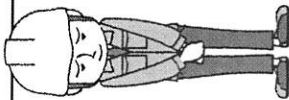

電源プラグのお手入れ

水またはぬるま湯に浸した布をよく絞ってふき取ったあと、必ず乾いた布で水気をふき取る。



警告

お手入れのときには、必ずタンクおよび便器用電源プラグをコンセントより抜く
感電の原因になります。



電源プラグに水をかけたり、酸性やアルカリ性洗剤およびシンナーなどは使用しない
火災や感電、故障（損傷）の原因になります。



サイドカバーのお手入れ

薄めた食器用中性洗剤を使ってお手入れする。

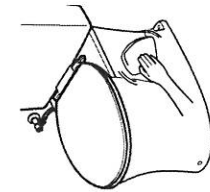

お願い

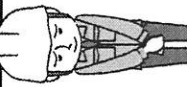

表面を傷つけるものは使用しないでください。

- ・酸性洗剤、塩素系漂白剤、アルカリ性洗剤
- ・シンナー、ベンジンなどの溶剤
- ・クレンザー、磨き粉など、粗い粒子を含んだ洗剤
- ・ナイロンたわし、たわし、ブラシなど

注意

室温付き温水洗浄便座使用时、吹き出し口付近に物を置かない



温風

吹き返しの風によりサイドカバーの変色の原因になります。
サイドカバーを乾いた布やトイレットペーパーなどでふかない
サイドカバーは樹脂でできていますので、乾いた布やトイレットペーパーなどでふかないでください。傷つきの原因になります。



トイレットペーパー

サイドカバーに直射日光が当たらないようにする
変色の原因になります。



直射日光

結露防止カバーのお手入れ

柔らかい布でふき取る。

※お手入れの際は、結露防止カバーを取り外さないでください。再度、取り付けることができます。

注意

結露防止カバーは取り外さない
取り外すと結露水で床をぬらすおそれがあります。



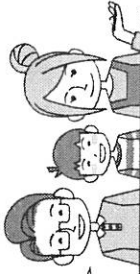

長く使いたいから

サイドカバーの取り外しおよび取り付け

CS400系の場合

取り外しかた

サイドカバー後方を持ち、手前に引いて取り外す。
※左右2カ所

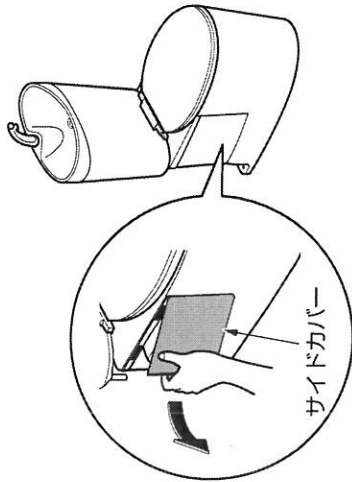

取り付けかた

サイドカバー下面と側面を便器に接するようにあわせ、
すぎ間が目立たないように取り付け。

※面ファスナー部（サイドカバー裏面3カ所）をしっかりと押さえて、
サイドカバーが外れないことを確認してください。

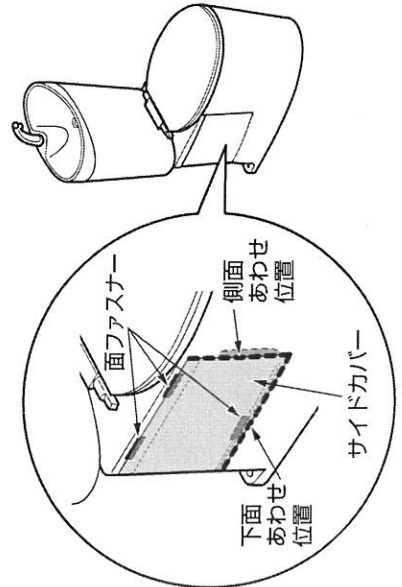

サイドカバーの取り外しおよび取り付け

CS325系の場合

取り外しかた

サイドカバー後方を手前方向に
引っ張り外す。
※左右2カ所

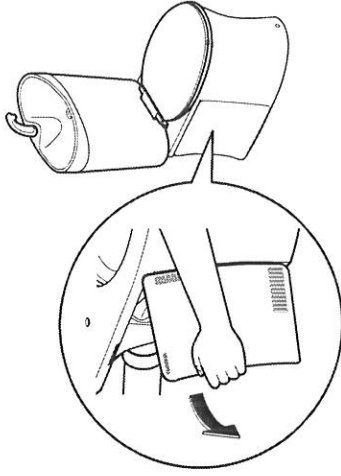

取り付けかた

サイドカバーの面ファスナーと
便器の面ファスナーの位置を
あわせて取り付け。

※面ファスナー部（3カ所）を
しっかりと押さえて、サイドカバ
ーが外れないことを確認する。

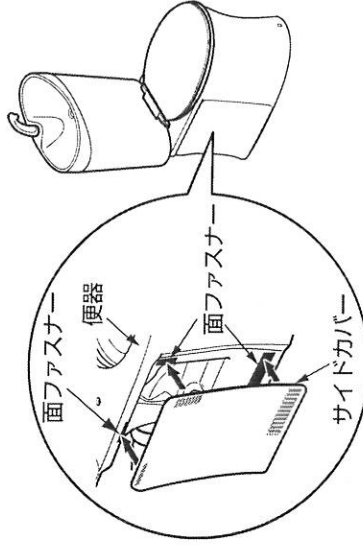

ポイント

サイドカバーの裏面突起部(図A)
と便器側面(図B)の位置をあわせ
ると、容易に取り付けることが
できます。

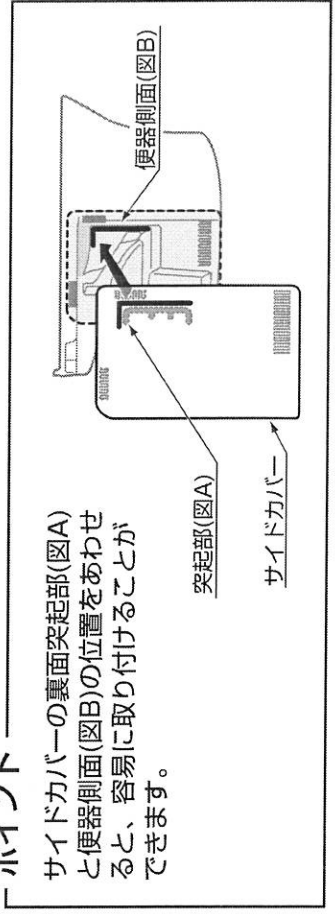

はじめに

使いかた

お手入れ

こんなときは

必要なとき

サイドカバーの取り外しおよび取り付け

CS232系の場合

取り外しかた

サイドカバー後方を持ち、手前に引いて取り外す。
※左右2カ所

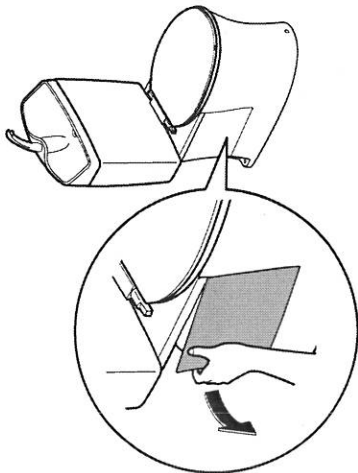

取り付けかた

サイドカバー裏面の突起が便器に接するようにあわせ、すき間が目立たないように取り付け。

※面ファスナー部（サイドカバー裏面3カ所）をしっかりと押さえて、サイドカバーが外れないことを確認してください。

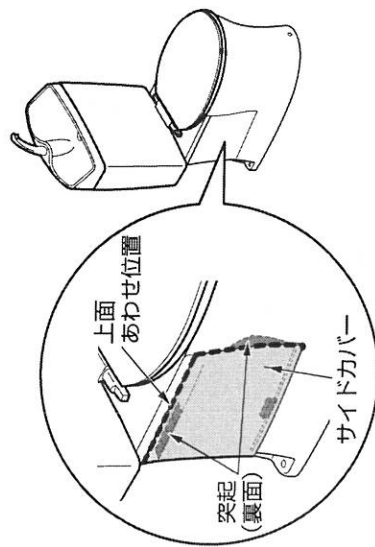

ホースガイドへの取り直し

「ウォシュレット」はTOTO株式会社の登録商標です。

ウォシュレットを取り付けているCS400系の場合

(※ウォシュレットの後ろからウォシュレットの給水ホースが出ている商品のみ対象です。)

取り直しかた

①ウォシュレットの電源コード、②ウォシュレットの給水ホースの順番で、ホースガイドの下に収めてください。

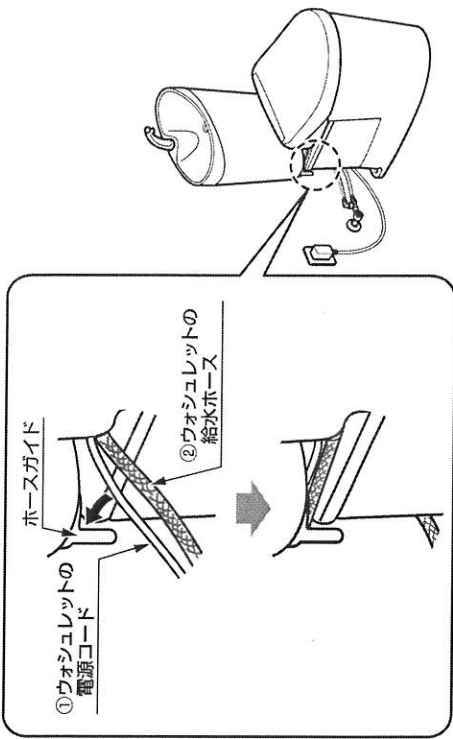

※止水栓位置によっては、お手入れの際に引き出しづらい場合があります。
その場合は、ウォシュレットの給水ホースとウォシュレットの電源コードをホースガイドから外し、お手入れ後再度納めてください。

定期点検のおすすめ

安全・快適にご使用いただくために、以下の点検をお願いします。

給水フィルターの詰まり

点検の目安：1回/半年

給水フィルターの詰まりを掃除してください。

※給水フィルターが詰まると、タンクに水がたまる時間が長くなります。
(手洗い付きタイプの場合、手洗いの水の勢いも弱くなります)

※お手入れの方法は、P.14～P.17をご確認ください。

長く使いたいから

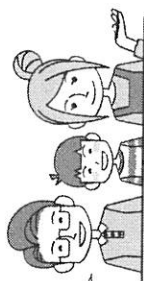

定期的な点検

長く使いたいから

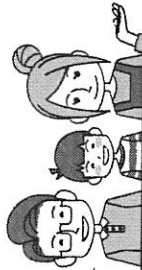

商品の長期間の使用に伴い生ずる劣化(経年劣化)により、安全上支障が生じるおそれがあります。経年劣化による重大事故を防止し、商品をより長く、安全・快適にお使いいただくために、お客様自身による以下の点検を毎年1回は実施いただきますようお願いいたします。

給水フレキホース

- 水漏れがありませんか？(洗浄時)
- サビ・つぶれ・折れ曲がりがありますか？

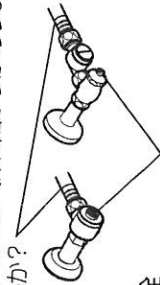

止水栓

- 水漏れがありませんか？(洗浄時)

レバーハンドル

- ガタツキやゆるみがありますか？

タンク

- ひび割れ・欠けがありますか？
- ガタツキやゆるみがありますか？

便器とタンクの間

- 水漏れがありますか？(洗浄時)

電源プラグ(月1回)

- ほこり付着がありませんか？

便器と床の間

- 水漏れがありますか？(洗浄時)

水抜き方式の場合

- 1 タンクおよび便器用電源プラグをコンセントに差し込む。

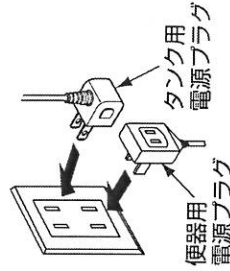

- 2 水抜栓を操作して給水を止める。

※ 止水栓は開けたままにしておいてください。



冬の凍結を防ぐには

冬の凍結を防ぎましょう

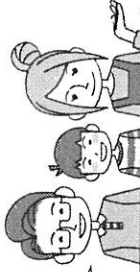

凍結予防の仕方

- 3 レバーハンドルをロックして水抜きする。

ロックの仕方

- 1 レバーハンドルのロックボタンを押す。
- 2 手前側に90° 引く。
- 3 少し戻してロックする。

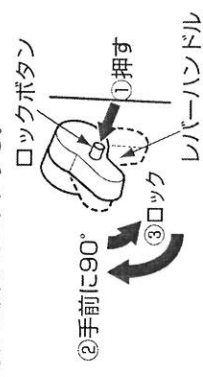

解除の仕方

- 1 レバーハンドルを手前側に少し倒す。
- 2 ロックボタンを解除する。

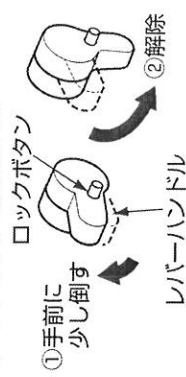

- 4 便座にカバー(シートカバー・ふたカバー)をしているときは、便ふたを開けておく。

※ ヒーターの熱で便器内の水が蒸発し、カバーがぬれることがあります。

点検箇所

点検箇所	実施日 (年・月・日)		
便器	/ /	/ /	/ /
レバーハンドル	/ /	/ /	/ /
タンク	/ /	/ /	/ /
便器とタンクの間	/ /	/ /	/ /
電源プラグ	/ /	/ /	/ /
便器と床の間	/ /	/ /	/ /
給水フレキホース	/ /	/ /	/ /
止水栓	/ /	/ /	/ /

はじめに

使いかた

お手入れ

こんなときは

必要なとき

故障かな?と思ったら

まずは自分で
セルフチェック!

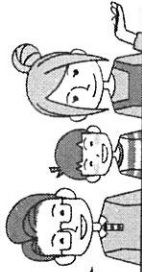

流動方式の場合

- 1 タンク左側背面にあるレバーを左側へ引き全開にする。

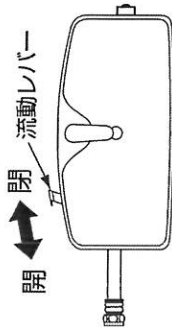

※水が流れ続けますので、水道代が加算されます。(目安: 90L/時)
 ※流動水はオーバーフロー管からあふれるように流れます。故障ではありません。
 ※水を流して凍結を防止しますので、止水栓は閉めないでください。

- 2 便ふたを閉めておく。

※便ふたを閉めない場合、便器に氷がはり、1回の洗浄で水が流れていかない場合があります。

この便器の凍結予防限界温度は、

〔水抜き方式: -15℃、流動方式: -10℃〕です。
 限界温度以下になる場合は、暖房などにより、限界温度以上の室温に保ってください。



長期間使用しない場合

- ※長期間使用しないときは、タンクおよび便器用電源プラグを抜いておいてください。また、万一の凍結による破損防止のため、給水管の水およびタンク内の水を必ず抜いてください。
- ※便器内にたまった水は、不凍液を入れるなどして凍結しないようにしてください。
- ※不凍液をそのまま流すと、環境汚染などのおそれがあります。
- ※便器ご使用開始前には、不凍液を回収し廃棄処理してください。

はじめに

使いかた

お手入れ

こんなときは

必要なとき

修理を依頼される前に、以下のことをお調べになり、それでも直らないときは、お求めの取付店・販売店、またはTOTOメンテナンス(株)へ修理を依頼してください。詳しくはアフターサービス(P.40参照)をご確認ください。

修理を依頼される前に (各部のなまえはP.10でご確認ください)

現象	状況	処置の仕方	参照ページ
床に水が漏れている。	便器に発生した露が床に垂れている。 便器から飛び出した小便が床に垂れている。	乾いた布で露をふき取って、トイレの換気をしてください。 飛び出した小便は、ぞうきんでこまめにふき取ってください。	P.12 P.12
ポウル面に洗い残りがあある。	正しく洗浄されていない。 ポウル表面が水をはじいて濡れにくくなっている。	正常な流れ方を確認してください。 「日ごろのお手入れ」に従ってポウル表面を掃除してください。	P.35 P.12
タンクに水がたまらない、またはたまるときの音が聞える。(目安2分くらいかかる場合)	給水フィルターにごみが詰まっている。	給水フィルターの掃除をしてください。	P.14~P.17
止水栓が閉いていない。	止水栓が開いていない。	止水栓を開いてください。	P.28
便器洗浄後にタンクがゴタつく。	給水止水栓に配管内でウォーターハンマー(水撃作用)が発生している。 タンク固定金具がゆるんでいる。	使用に支障がない程度に止水栓を閉め、水量を絞ってください。 タンク固定金具を締め増ししてください。	P.28 P.30
便器が詰まった。	—	市販の詰まり除去用の器具(商品名: ラバーカップなど)で、詰まりを除去してください。	P.29
給水フレキホースから水漏れする。	—	袋ナットを締め増ししてください。締め増しても水漏れする場合は、パッキンを交換してください。	P.30~P.32
便器の水たまり面が低下している。	—	水たまり面の状態を確認し、低下している場合は、タンク内の切替レバーを手前に90°倒してください。	P.33~P.34
レバーハンドルがゴタつく。	レバーハンドルにガタツキやゆるみがある。	レバーハンドルのガタツキ、ゆるみの直し方を確認してください。	P.39
便器内へちよろちよる水が止まらない。	水を流したあと、吐水口からしばらく水が止まらない。 水あかや汚れがつかってしまう。	便器内に残った微量な水が出続けることがあります。故障ではありません。水あかの落とし方を確認してください。	P.38

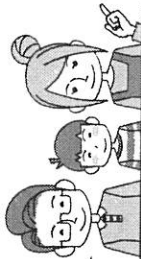

まずは自分でセルフチェック!

配管まわりの水漏れや、水が止まらないなど、緊急の場合は止水栓または水道の元栓を閉めてください。

緊急時の水の止めかた

開閉工具またはマイナスドライバーで右に止まるまで回して、止水栓を閉める。

使用工具

開閉工具 (付属品)
マイナスドライバー

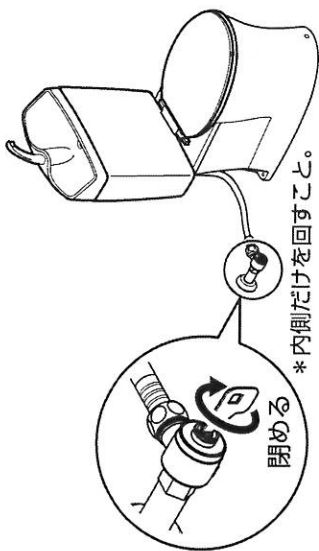

* 内側だけを回すこと。

* 止水栓がない場合は水道の元栓を閉めてください。

止水栓の開閉

開閉工具またはマイナスドライバーで矢印の方向に回して開閉する。

使用工具

開閉工具 (付属品)
マイナスドライバー

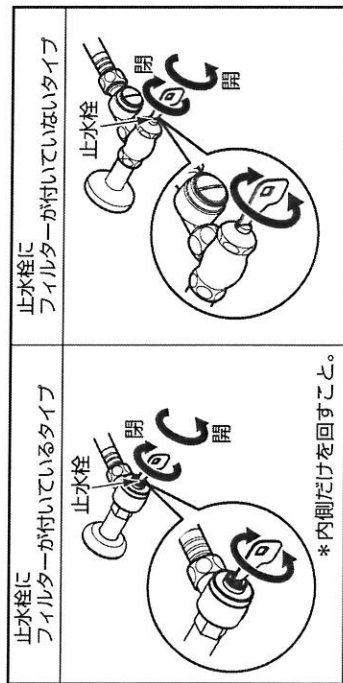

* 内側だけを回すこと。

便器の詰まり除去

便器が詰まった場合、必ず止水栓を閉めてから市販の詰まり除去用の器具(商品名: ラバーカップなど)で詰まりを除去する。

使用器具

ラバーカップ
※中型(φ130mm程度)が最適です。

* 便器の上面近くまで水位がある状態でラバーカップを押し込むと、汚水があふれることがあります。

* 手動ポンプなどを使い、水位を便器の上面より10cm以上下げからご使用ください。

* ラバーカップは、ゆっくりと押し込んで便器に密着させ、一気に引き上げてください。

* トイレトペーパー以外の物が詰まった場合、配管が詰まる可能性がありますので、詰まりを押し流すのではなく、引き出してください。

* トイレ詰まりが直っていかない可能性もあるので、バケツでゆっくり水を流してください。解消できない場合は、専門業者へ依頼してください。

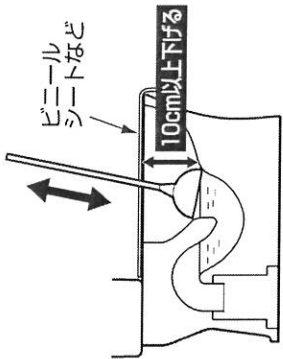

周囲に汚水が散らないよう、ビニールシートで便器を覆うことをおすすめします。



⚠️注意

詰まった状態で水を流さない水を流すと汚水があふれて、家財などをぬらす財産損害発生のおそれがあります。



禁止

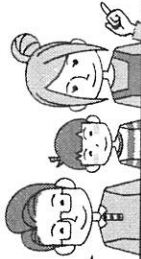

まずは自分でセルフチェック!

タンク固定金具の締め増し

固定ナットを手で締め増します。

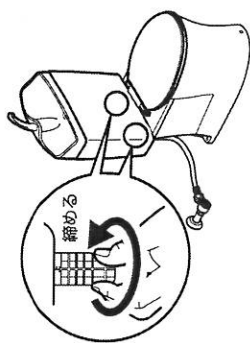

⚠️注意

工具を使用しない
工具を使用すると、部品が破損し
水漏れして家財などをぬらす財産
損害発生のおそれがあります。





給水フレキホースからの水漏れ対応

止水栓にフィルターが付いているタイプと
止水栓にフィルターが付いていないタイプの2種類あります。



止水栓にフィルターが付いているタイプ	止水栓にフィルターが付いていないタイプ
	

使用工具	交換部品
 開閉工具 (付属品)  モンキーレンチ  マイナスドライバ	パッキン (HH11194) (P.41 参照)

⚠️注意

止水栓本体を手でしっかり押さえ、袋ナットを回す
しっかり押さえないと、止水栓、給水管が破損し、水漏れし
必ず実行
て家財などをぬらす財産損害発生のおそれがあります。

止水栓にフィルターが付いているタイプ

1 袋ナットを締め増します。

① 止水栓を閉める。



* 内側だけを回すこと。

② モンキーレンチで袋ナットを『締まる』
の方向に回して締め増します。

※ 給水フレキホース内の
水が少し流れ出ますの
で、バケツなどの容器
で受けてください。



③ 止水栓を開けて、水漏れ
れがないか確認する。



* 内側だけを回すこと。止水栓

2 袋ナットを締め増しても水漏れが止まらない場合は、パッキンを
交換する。

① 止水栓を開けて、タンク内の水を
流す。

※ 流したあと、タ
ンク内に給水
されていない
ことを確認し
てください。



* 内側だけを回すこと。

② モンキーレンチで袋ナットを
『ゆるむ』の方向に回して外し、
給水フレキホースを外す。

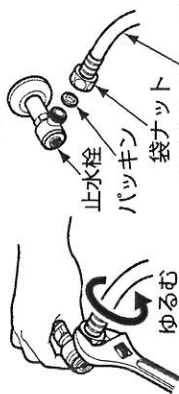

※ 給水フレキホース内の水が少し流れ出ます
ので、バケツなどの容器で受けてください。

③ 古いパッキンと新しいパッ
キンを交換する。

④ 袋ナットを止水栓に接続
し『締まる』の方向に回し
て締める。



⑤ 止水栓を開けて、水漏れが
ないか確認する。



* 内側だけを回すこと。

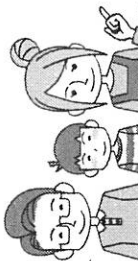

まずは自分でセルフチェック!

止水栓にフィルターが付いていないタイプ

1 袋ナットを締め増しする。

① 止水栓を閉める。



② モンキーレンチで袋ナットを『締まる』の方向に回して締め増しする。

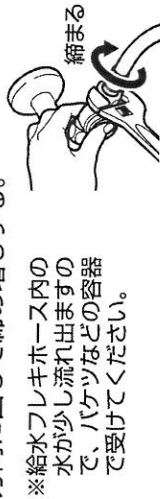

※給水フレキホース内の水が少し流れ出ますので、バケツなどの容器で受けてください。

③ 止水栓を開けて、水漏れがないか確認する。



2 袋ナットを締め増ししても水漏れが止まらない場合は、パッキンを交換する。

① 止水栓を閉めて、タンク内の水を流す。



※流したあと、タンク内に給水されていないことを確認してください。

② モンキーレンチで袋ナットを『ゆるむ』の方向に回して外し、給水フレキホースを外す。



※給水フレキホース内の水が少し流れ出ますので、バケツなどの容器で受けてください。

③ 古いパッキンと新しいパッキンを交換する。

④ 袋ナットを止水栓に接続し『締まる』の方向に回して締める。



⑤ 止水栓を開けて、水漏れがないか確認する。



水たまり面が低下する場合の対応方法

- ・ 止水栓を開けて2~3度洗浄させて、便器・タンク内外への水漏れや洗浄状態などの異常がないことを確認してください。
- ・ 大洗浄をしたあと、水たまり面の状態を確認してください。

正常な状態

設定変更は不要です。
(設定を行うと、洗浄不良になる場合があります)

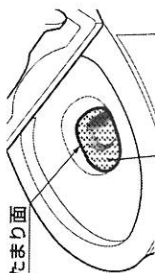

この面まで水がたまって

水たまり面が低い状態

設定変更を行ってください。
(水たまり面を正常な状態にすることができます)

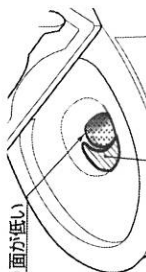

水たまり面が低い

この面(□部分)まで水がたまっていない

〈水たまり面の判断に迷ったときは…〉

ペットボトルやバケツなどで徐々に水を足し、水たまり面が上昇しない場合は正常です。

※水たまり面が低いと汚物付着の原因になります。

排水管に曲がりが多かったり、通気が不十分だったりすると、水たまり面が低下する場合があります。

△ 注意

タンクふたは落とさないように注意する
破損してけがをすおそれがあります。

手洗い付きの場合、A部をB部に必ず差し込む
確実に差し込まれていないと水漏れして家財などをぬらす財産損害
発生のおそれがあります。



必ず実行

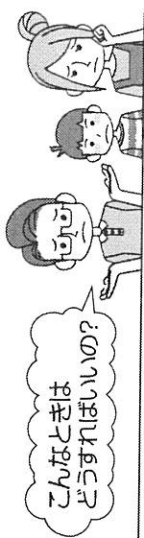

こんなときは
どうすればいいの？

便器のQ&A

1 止水栓を開めて給水を止める。

右に回して開める
マイナスドライバー
*内側だけを回すこと。

4 カバーとタンクふたを元に戻す。

タンクふた
カバー
A部
あわせる
垂直に
差し込む
B部

2 タンクふたとカバーを外す。

タンクふた
カバー
垂直に
持ち上げて
ください。

5 止水栓を開け、2～3度洗浄させて、便器・タンク内外への水漏れなどの異常がないことを確認する。

Q 正常な流れ方を確認したいときは？

A

CS400系、CS232系、CS230系は携帯電話またはパソコンからホームページにアクセスすると、確認することができます。
https://jp.toto.com/support/repair/solution_t12.htm
洗浄状態が正常な場合は、「故障かな?」と思ったら、「便器のQ&A」を再度ご確認ください。

Q 便器まわりにできる黒いシミの原因は？

A

木質系の
フローリング床

立位で小便をする際に、便器内の当たる場所によっては小便が跳ね返る場合があります。特に、木質系のフローリング床でそのまま放置されると、小便中のアンモニアによって黒いシミが発生することがあります。

Q トイレを使ったときの、あのイヤな「おつり」はなくせないの？

A

トイレ使用時の水はね、俗にいう「おつり」は便器に水たまりがあることが原因です。汚物の形や量などによっては水が跳ね返ってくる場合がありますが、この水たまりには下水からの臭気を遮断する大切な役目があるため、なくすわけにはいきません。水たまりにあらかじめトイレトイレットペーパーを浮かべておくと、多少おつりは予防できますので試してみてください。

はじめに

使いかた

お手入れ

こんなときは

必要なとき

※洗浄した際、約1分程度水が流れます。止水不良ではありません。
※上記の方法により、低い水たまり面に水が補給され(約500mm程度)、正常な状態に戻るようになります。
補給される分の水量もあわせて、大：4.8Lとする場合は、お求めの取付店、販売店にご連絡をお願いします。

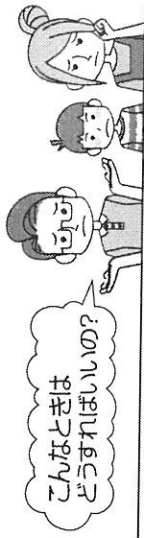

Q 便器内の黒色やピンク色の汚れの原因は？

A 便器の水たまり部や水出し穴付近などが黒く変色したり、ピンク色の汚れがつくことがあります。これは空気中に浮遊しているカビの胞子やバクテリアが便器に付着した汚れを栄養として繁殖したものです。汚れた場合は、トイレ用中性洗剤をトイレブラシなどにつけてこすり落としてください。

Q 便器洗浄後に床下から「ピチャピチャ」と音がするのはなぜ？

A 洗浄後に便器の封水を確保するために、若干水があふれる（オーバーフローする）仕組みになっており、その際に排水管で音（ピチャ、ピチャなどの音）が発生する場合があります。

Q なぜタンクや便器の表面に水滴がつくの？

A ガラスのコップに氷水を入れると、たちまちコップが汗をかくように、便器やタンクも汗をかくことがあります。この汗を結露といいます。湿度が高く水温と室温の差が大きいほど発生しやすく、地下水を利用している場合や湿度の高い梅雨時、あるいは冬の暖房時などによく見られます。

※防露便器・防露タンクでも、室温と水温の差が15℃以上で室内の湿度が80%に達すると結露することがあります。

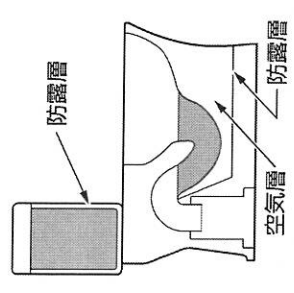

<参考>防露便器、タンクの構造

Q 汚物排出後に「ゴボツゴボツ」と音がする原因は？

A 排水管の状況によっては、「ゴボツゴボツ」と音がする可能性があります。排水管へ通気を取っていない場合、特に2階以上へ設置している場合に発生しやすくなります。

Q 細かい汚物の残りはなくせないの？

A 汚物の種類（下痢便など柔らかい軽い汚物など）によってはまれにですが、一度の洗浄では流れきれない場合があります。その場合は、もう一度流してください。

Q 便器内に汚物は付着しないの？

A 汚物の種類や粘性によっては、まれに便器ボウル内の乾燥面だけでなく、便器内の水がたまっているところにも汚物が付着する場合があります。また、便器の洗浄水だけでは洗い流せないことがあります。

Q 立って小便をする場合の跳ねはなくせないの？

A 立って小便をする場合、小便が跳ね、便器外へ飛び出すことがあります。便器内にたまった水などに小便が当たり発生するものです。座って小便することで小便の跳ね返りを軽減することができます。

Q バリウム残りはなくせないの？

A バリウムなどのように水に不溶で比重が大きいものの排出につきましては、一度の洗浄では流れきれない場合があります。あらかじめトイレトベーパーを敷いていただくと若干排出が良くなりますが、完全に流せない場合は、便器内に残ったバリウムおよび汚物をトイレブラシなどで溜水と混合したあとに数回洗浄してください。

Q 断水で水が流せないときは？

A 便座・便ふたを上げて、バケツで6～8L程度の水を便器ポウル面中心をめかけて勢よく流してください。流したあとは、水位が上がらなくなるまで、ゆっくりと水を投入してください。
(においを防ぐため)

※タンクに直接水を入れることは避けてください。故障の原因になります。

動画を見る

断水時のトイレの使用

<http://su.toto.com/msf0004>

※通信料がかかります。

※ご利用環境によって閲覧できない場合があります。



Q 水を流したあと、吐水口(水が出てくる穴)からしばらく水が止まらない。水あかや汚れがついてしまうけど故障なの？

A 便器内に残った微量な水が継続することがありますが、故障ではありません。水が一番残りやすい箇所ですので、定期的なお手入れをおすすめします。お手入れ方法についてはホームページを参考にしてください。

水あかの落とし方

<http://su.toto.com/msf0002>

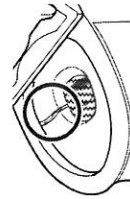

1時間以上、止まらない場合は故障している可能性がありますので、お求めの取付店・販売店またはTOTOメンテナンス(株)へ修理を依頼してください。

こんなときはどうすればいいの？

Q トイレのお掃除やトイレのトラブルについて詳しく知りたいときは？

A 携帯電話またはパソコンからホームページにアクセスすると、以下の内容を確認することができます。

お手入れの仕方

<http://su.toto.com/msf0001>



水あかの落とし方

<http://su.toto.com/msf0002>



便器の詰まり除去の仕方

<http://su.toto.com/msf0003>



レバーハンドルのガタツキ、ゆるみの直し

https://jp.toto.com/support/repair/solution_t/11.htm



【修理を依頼する前に「故障かな?」と思ったら(P.27)をご確認ください!】

保証書 (この説明書のP.43が保証書になっています)

- ・この商品は保証書の内容に従って保証されています。取付日、取付店名、扱者印が記入してあることを確認してください。また、保証書の内容をよくお読みのうえ、大切に保管してください。
- ・保証期間は保証書をご確認ください。

保証について

- ・保証期間中は、保証書の規定に従って、修理をさせていただきます。保証期間内でも有料になることがありますので保証書の内容をよくご確認ください。例えば、「取扱説明書、施工説明書、貼り付けラベルなどの注意書きに従っていない場合の不具合など」は有料になります。
- ・保証期間を過ぎているときは、ご希望により有料で修理させていただきます。修理すれば使用できる商品については、ご希望により有料で修理させていただきます。(例: バックシン・ダイヤフラムなどの摩耗劣化部品の交換を含む)
→「修理を依頼されるときは」(本ページ)「修理料金について」(本ページ)をご確認ください。

部品の交換について

- ・無料修理により取り外された部品・商品は、TOTO株式会社の所有となります。

補修用性能部品の供給期間

- ・この商品の補修用性能部品(機能維持に不可欠な部品で、使用期間中に取り替えの必要が発生する可能性の大きいもの)の供給期間は、製造中止後10年です。

修理を依頼されるときは

【修理依頼先】

お求めの取付店・販売店またはTOTOメンテナンス(株)(電話番号は裏表紙をご確認ください)

【ご連絡いただきたい内容】

- ①住所、氏名、電話番号
- ②商品名 ③品番 ④取付日
- ⑤故障内容、異常の状況 (どこから水漏れしているかなど)
- ⑥訪問希望日

【ご不明な点や修理に関するお問い合わせ先】

「TOTO (株) お客様相談室」
または「TOTOメンテナンス(株)」
(電話番号は裏表紙をご確認ください)

【修理料金について】

＜TOTOメンテナンス(株)にご依頼の場合＞

修理により商品の機能が維持できる場合には、ご希望により有料にて修理させていただきます。標準修理料金は「**技術料**」+「**部品代**」+「**訪問料**」で構成されています。ただし、補修用性能部品の保有期間が経過している商品は、修理できない場合がございます。

修理を依頼する前にご確認ください

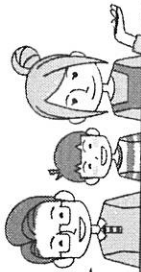

交換部品/別売品

部品名	交換部品	別売品
形状	バックシン	蛇口まわりのクリナー
品番	HH11194	THYZ3

交換部品/別売品を購入されるときは、「TOTOメンテナンス(株)TOTOパーツセンター」(電話番号は裏表紙をご参照ください)にお問い合わせください。

- ・希塑小売価格などの詳細は、TOTOパーツショップをご確認ください。
<https://tom-parts.jp.toto.com>
- ・品番は予告なく変更する場合がありますので、あらかじめご了承ください。
- ・交換頻度の目安は、使用環境により異なります。



TOTOメンテナンス(株) TOTOパーツセンターでご購入する場合

■お届けについて

ご注文から2週間以内に宅配便でお届けします。

※ご注文が集中し、商品の品切れによりお届け日が遅れる場合があります。あらかじめご了承ください。またお届けが大幅に遅れる場合は、お届け予定日をご連絡いたします。

■お支払いについて

お届けした宅配業者にて、商品代、送料、消費税相当額をお支払いください。送料につきましては、別途TOTOパーツセンターへお問い合わせください。

■返品・交換について

交換部品の不良などによる返品、交換については、商品到着後8日以内にTOTOメンテナンス(株)TOTOパーツセンターまでご返送ください。送料はTOTOパーツセンターが負担し部品を送付させていただきます。お客様のご都合による返品、交換については、商品到着後8日以内にTOTOパーツセンターまでご返送ください。なお送料はお客様負担となりますのでご了承ください。お客様の元で、汚れたり破損した商品や、一度ご使用になられた商品の返品、交換はいたしかねますので、あらかじめご了承ください。

修理を依頼する前にご確認ください

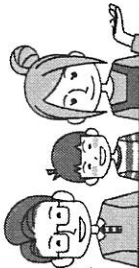

品番	CS400系+SH400B・SH401B系 CS325系+SH334B・SH335B系 CS230系+SH232B・SH233B系 CS232系+SH232B・SH233B系	
洗浄方式	トルネード洗浄	
座面形状	エロンゲート (大形サイズ)	
便器標準洗浄水量	大4.8L、小3.6L	
清掃性	セフィオンテクト	あり
	フチ形状	フチなし形状
定格	防露	あり
	ヒーター付き 便器	便器部・タンク部
	ヒーター付き タンク	交流100V 50/60Hz 25W
	便器用電源プラグに 設けているコンセント	交流100V 50/60Hz 2W
定格消費電力	交流100V 50/60Hz	1500Wまで

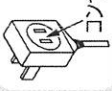

保証書

本書は、本書記載内容で無料修理を行うことをお約束するものです。取付日から下記期間中、故障が発生した場合は本書を本書をご提示のうえ、取付店（または販売店）、またはTOTOメンテナンス(株) 〒105-8306 東京都港区海岸1-2-20汐留ビルディング(フリーダイヤルTEL ☎0120-1010-05 FAX ☎0120-1010-1010-02) に修理をご依頼ください。

おなまえ	様	
おところ 〒	〒	
取付店/販売店	取付日	年 月 日
電話	電話	電話
商品名称	ピュアレスト タンク密結形便器	
品番	CS400系+SH400B・SH401B系 CS325系+SH334B・SH335B系 CS230系+SH232B・SH233B系 CS232系+SH232B・SH233B系	
保証期間	便器部・タンク部	取付日から2カ年
	電気機器	取付日から1カ年
	防水機能	取付日から5カ年

防水機能保証範囲例:便器およびタンク陶器本体部の衝撃以外に自然に発生する割れ、ひびきによる水漏れ

お客様へ

この保証書をお受け取りになるときに、取付日、取付店（または販売店）名、取扱印が記入してあることを確認してください。保証書は再発行いたしませんので紛失されないよう大切に保管してください。なお、本書は日本国内においてのみ有効です。

保証期間中でも、次の場合には有料修理になります。

- 適切な使用、維持管理を行わなかったことに起因する不具合。
- 弊社が定める施工説明書などに基かない施工、取扱説明書やホームページなどに掲載している以外の分解、修理、不当な改造などに起因する不具合。
- 建築躯体の変形など商品以外の不具合に起因する当該商品の不具合。
- 経年変化による変色または使用に伴う摩耗、さび、微生物（カビや細菌など）の発生や汚れなどにより生じる外觀上の不具合。
- 金属の腐食しやすい環境（海岸付近、温泉地など）に起因する不具合。
- ねずみなどの動物や昆虫が噛んだり、動物や昆虫の死骸が本商品内に残留することなどに起因する不具合。
- 火災、落雷、地震、洪水、津波など天変地異または破壊行為による不具合。
- 電気製品における異常電圧、指定外の使用電源（電圧・周波数）および送電線・周辺器具など外部から発生する電磁波に起因する不具合。
- 部品（乾電池など）の消耗による不具合。
- 日常のお手入れ箇所（フィルターなど）や水抜栓などのリングやパッキン・ダイヤフラムなどの摩耗・劣化による不具合。
- 砂やごみなどの配管内流入、および水あか固着に起因する不具合。
- 水道に関する国の基準（水道法）に定められた軟水の水質基準に適合しない水を給水したことによる不具合。
- 凍結に起因する不具合。
- 本書の提示がない場合。
- 本書にお客様名、取付日、取付店（または販売店）名、取扱印の記入のない場合。

部品の交換について

無料修理により取り外された部品・商品は、TOTO株式会社の所有となりません。
※この保証書は、本書に明示した期間、条件のもとにおいて無料修理をお約束するものではありません。したがって、この保証書によってお客様が法律上の権利を制限するものではありません。

保証期間経過後の修理などについては「取扱説明書」に記載のお客様相談室またはTOTOメンテナンス(株)にお問い合わせください。

修理完了後にお渡しする修理伝票には修理内容を記載していただきますので、修理伝票は保管しておいてください。

TOTO株式会社

〒802-8601 福岡県北九州市小倉北区中島2-1-1
お客様相談室 TEL ☎0120-03-1010 FAX ☎0120-09-1010