

三菱ダクト用換気扇〈換気ユニット・ダクト用ファン〉

## 浴室・トイレ・洗面所用 (プラスチックボディタイプ)

### 取扱説明書

お客さま用

#### 形名

#### グリルの形状

VD-10ZC<sub>3</sub>-BL  
VD-13ZSC<sub>3</sub>-BL  
VD-15ZSC<sub>3</sub>-BL  
VD-15ZC<sub>3</sub>-BL  
VD-15ZPC<sub>3</sub>-BL  
VD-15ZPPC<sub>3</sub>-BL

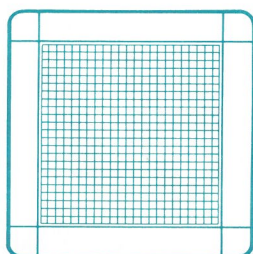

#### もくじ

ページ

1. 安全のために必ず守ること … 1～2
2. 各部のなまえ …………… 2
3. 使用方法 …………… 2～3
4. お手入れのしかた ……… 3
5. 仕様 …………… 4
6. 修理を依頼される前に … 4
7. アフターサービス ……… 5

正しく安全にお使いいただくためにこの説明書を必ずお読みください。

なお、ご使用前に「安全のために必ず守ること」を確認して、正しく安全にお使いください。



お読みになった後は、お使いになる方がいつでも見られるところに同封のお客さま相談窓口一覧表とともに保管してください。

この製品の運転にはコントロールスイッチが必要です。  
コントロールスイッチの位置を確認してください。

お客さま自身では取付けないでください。(安全や機能の確保ができません)









# 1. 安全のために必ず守ること





- 誤った取扱いをしたときに生じる危険とその程度を ⚠ 警告・⚠ 注意の表示で区分して説明しています。

 <b>警告</b>	誤った取扱いをしたときに死亡や重傷などに結びつく可能性があるもの	 <b>注意</b>	誤った取扱いをしたときに傷害または家屋・家財などの損害に結びつくもの
--	----------------------------------	---	------------------------------------





- 図記号の意味は、次のとおりになっています。

	禁 止		分解禁止		接触禁止
	指示に従い必ず行う		電源プラグを抜く		アース線接続

## ⚠ 警告

	<ul style="list-style-type: none"> <li>● 交流100V以外では使用しないでください。 (火災や感電の原因になります)</li> <li>● 内釜式風呂を据付けた浴室では使用しないでください。 (排気ガスが浴室内に逆流し、一酸化炭素中毒をおこすことがあります)</li> <li>● 製品を水につけたり、水をかけたりしないでください。 (ショートや感電の恐れがあります)</li> <li>● ガス漏れに気付いたときは、換気扇のスイッチの入・切や電源プラグの抜き差しはしないでください。(爆発や引火の恐れがあります)</li> </ul>
	<ul style="list-style-type: none"> <li>● どんな場合でも改造はしないでください。分解・修理は修理技術者以外の人に行わないでください。(火災・感電・けがの原因となります) 修理はお買上げの販売店または当社のお客さま相談窓口にご相談ください。</li> </ul>
	<ul style="list-style-type: none"> <li>● 電源プラグは、ほこりが付着していないか確認し、がたつきがないよう刃の根元まで確実に差し込んでください。 (火災の原因になります)</li> </ul>
	<ul style="list-style-type: none"> <li>● お手入れの際は必ず電源プラグをコンセントから抜くか、分電盤のブレーカーを切ってください。またぬれた手で電源プラグを抜き差ししないでください。 (感電やけがをすることがあります)</li> </ul>
	<ul style="list-style-type: none"> <li>● 湿気の多い場所で使用する場合は、アースが確実に取付けられているか確認してください。 (故障や漏電のときに感電することがあります) アースの取付けは販売店、電気工事店にご相談ください。</li> </ul>

## ⚠ 注意

	<ul style="list-style-type: none"> <li>● 本体に異常な振動が発生した場合は使用しないでください。 (本体・部品の落下によりけがをすることがあります)</li> <li>● 直接炎のあたる恐れのある場所や油煙・有機溶剤のある場所では使用しないでください。 (火災の恐れがあります)</li> </ul>
	<ul style="list-style-type: none"> <li>● 運転中は危険ですから、羽根の中に指や物を入れないでください。 (けがの恐れがあります)</li> </ul>
	<ul style="list-style-type: none"> <li>● 電気工事は必ず電気工事店に依頼してください。(感電の恐れがあります)</li> <li>● お手入れ後の部品の取付けは確実に行ってください。(落下によりけがをすることがあります)</li> <li>● お手入れの際は手袋を着用してください。(けがをすることがあります)</li> <li>● 電源プラグをコンセントから抜くときには、電源コードを持たずに先端の電源プラグを持って引き抜いてください。(感電やショートして発火することがあります)</li> </ul>
	<ul style="list-style-type: none"> <li>● 長期間ご使用にならないときは、必ず電源プラグをコンセントから抜くか、分電盤のブレーカーを切ってください。 (絶縁劣化による感電や漏電火災の原因になります)</li> </ul>

# 1. 安全のために必ず守ること つづき

## お願い

- 高温(40℃以上)になるところに取付けられていないか確認してください。  
(高温では、温度ヒューズが溶断して使えなくなります)
- スプレーをかけないでください。  
(グリルが破損することがあります)
- 浴室など湿気の多い場所ではグリルから水滴が落ちることがありますが、滴下する場所を避けてご使用ください。

## 2. 各部のなまえ

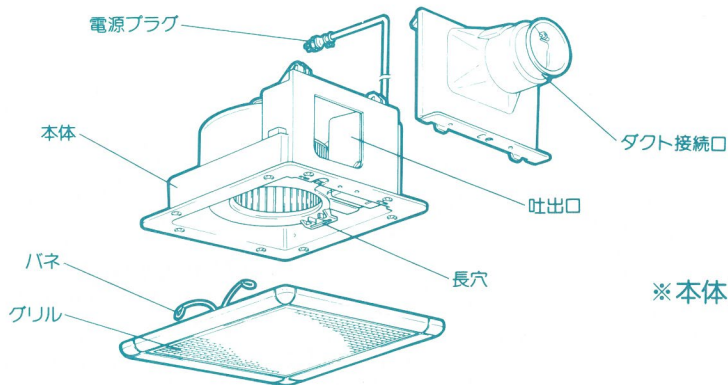

※本体はVD-15ZSC3-BLを示します。



## 3. 使用方法

この製品はシステム部材のコントロールスイッチまたは市販のスイッチで操作します。

### VD-10ZC3-BL, 13ZSC3-BL, 15ZSC3-BLの場合

#### ■換気するには

電源スイッチの右側を押して「入」にします。  
ランプが点灯します。

#### ■止めるには

電源スイッチの左側を押して「切」にします。  
ランプが消灯します。

システム部材のコントロールスイッチ

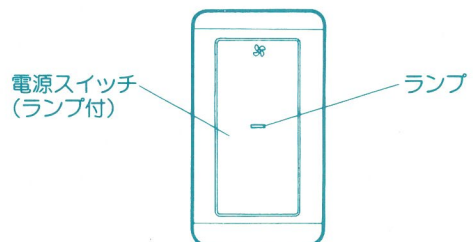

### VD-15ZC3-BL, 15ZPC3-BL, 15ZPPC3-BLの場合

#### ■換気するには

電源スイッチの右側を押して「入」にします。  
ランプが点灯します。

#### ■止めるには

電源スイッチの左側を押して「切」にします。  
ランプが消灯します。

#### ■風量を切替えるには

風量切換スイッチの右側を押して「強」にします。  
左側を押して「弱」にします。

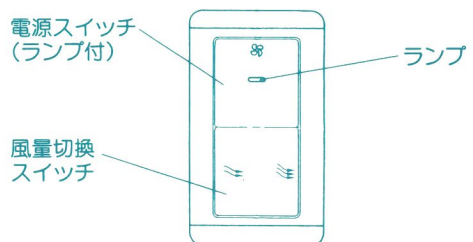



## 3. 使用方法 つづき

### 上手な使いかた

- 入浴後、湯を落とすか浴槽に「ふた」をして約3時間換気扇を運転し、浴室を乾燥させます。  
……結露・カビの発生を抑制して浴室保全に役立ちます。

## 4. お手入れのしかた



グリルの吸込口にほこりなどが付着しますと風量低下や異常音発生の原因になります。  
約3か月に1度を目安としてグリルの清掃をしてください。

- お手入れの際は……
- 必ず分電盤のブレーカーを切ってから行ってください。換気扇に通電された状態でお手入れをしないでください。
  - 指などけがをしないようゴム手袋の着用をおすすめします。

### 1 グリルを外します

- グリルを両手で少しさげ、バネを持って本体内部の長穴から外します。

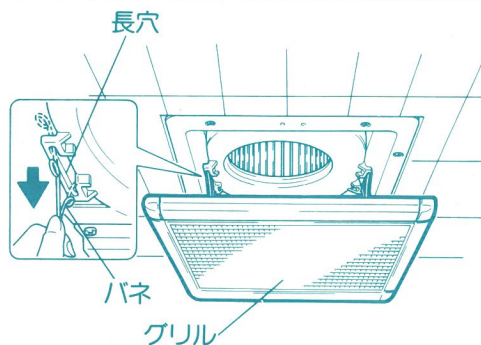

### 2 汚れを取ります

- グリルの汚れは、ぬるま湯に浸した布をかたくしぼってふいてください。汚れのひどい場合は、薄めた中性洗剤を浸した布で汚れをふき取り、洗剤が残らないように乾いた布でよくふき取ってください。

### 3 グリルを取付けます

- バネをつまんで長穴に差し込み、グリルを軽く押し上げ天井板に密着させます。

お願い

- お手入れに下記の溶剤等を使用しますと変質・変色する原因になります。  
(シンナー、アルコール、ベンジン、ガソリン、灯油、スプレー、アルカリ洗剤、化学ぞうきんの薬剤)

# 5. 仕様

機種名	電圧(V)	ノッチ	消費電力(W)		風量(m³/h)		騒音(dB)		質量(kg)
			50Hz	60Hz	50Hz	60Hz	50Hz	60Hz	
VD-10ZC3-BL	100	—	8.4	8.8	85.0	85.0	28.0	28.0	1.7
VD-13ZSC3-BL	100	—	13.0	14.5	120.0	120.0	31.0	31.0	1.9
VD-15ZSC3-BL	100	—	12.0	12.0	141.0	141.0	27.5	27.5	2.8
VD-15ZC3-BL	100	強	18.0	19.0	180.0	180.0	31.5	31.5	3.0
		弱	12.0	12.0	90.0	85.0	23.0	23.0	
VD-15ZPC3-BL	100	強	21.0	23.0	220.0	220.0	37.0	37.0	3.0
		弱	12.0	12.0	90.0	85.0	23.0	23.0	
VD-15ZPPC3-BL	100	強	27.0	29.0	190.0	185.0	34.0	33.5	3.5
		弱	19.5	20.0	120.0	120.0	27.0	27.0	

※特性はJIS C 9603に基づく開放値の値です。

※騒音値は無響室での測定値です。実取付状態では反響音等を含むためこれよりも高くなります。

# 6. 修理を依頼される前に

このような症状があれば点検してください。

スイッチを入れても羽根が回転しない。

運転中に異常音や振動がある。

グリルが外れかけている。(傾いている)



ヒューズ、ブレーカーが切れていませんか？  
または停電ではありませんか？



グリルが確実に本体に取付いていますか？  
取付ネジがゆるんでいませんか？



グリルのパネに不具合はありませんか？

点検・  
処置をしても  
直らない  
ときは

電源を切って必ず販売店に点検・修理をご依頼ください。

費用については販売店とご相談ください。



# 7. アフターサービス

三菱ダクト用換気扇のアフターサービスは、お買い求めの販売店へお申しつけください。  
なお、おわかりにならないときは、当社のご相談窓口(取扱説明書同封一覧表の最寄りの三菱電機お客さま相談窓口)にお問い合わせください。

## ■補修用性能部品の最低保有期間

換気扇の補修用性能部品の最低保有期間は、製造打切後6年です。  
この期間は通商産業省の指導によるものです。  
性能部品とは、その製品の機能を維持するために必要な部品です。

## ■優良住宅部品について

この換気扇は、建設大臣より優良住宅部品の認定を受けたもので、BLマーク証紙をはり付けてあります。  
優良住宅部品が住宅に据付けられ引渡されたのち2年間以内にメーカー責任不良が発生した場合は、優良住宅部品の保険制度により無償で修理を保証いたします。

<b>愛情点検</b> 	<b>☆長年ご使用の換気扇の点検を!</b>		換気扇の補修用性能部品の最低保有期間は製造打切後6年です。
	ご使用の際 このようなことは ありませんか。	<ul style="list-style-type: none"><li>●スイッチを入れても羽根が回転しない。</li><li>●運転中に異常音や振動がする。</li><li>●回転が遅いまたは不規則。</li><li>●こげ臭いにおいがする。</li></ul>	<b>使用中止</b> 故障や事故防止のため、電源を切って必ず販売店にご連絡ください。 点検、修理に要する費用は販売店にご相談ください。

<b>お客さまメモ</b> サービスを依頼されるとき便利です。	形 名		この製品には地球環境保護の一環として再資源化ができるように主なプラスチック部品に材質名を表示しています。 (材質名は主材料にISO) 規定の略号を使用。
	お買上げ年月日	年 月 日	
	お買上げ店名 (住所) (電話番号)	( ) _____	